



protherm

Vždy na Vašej strane



Návod na obsluhu

Tiger Condens

18/25 KKZ21 -A (H-SK)

18/25 KKZ42 -A (H-SK)

30/35 KKZ42 -B (H-SK)

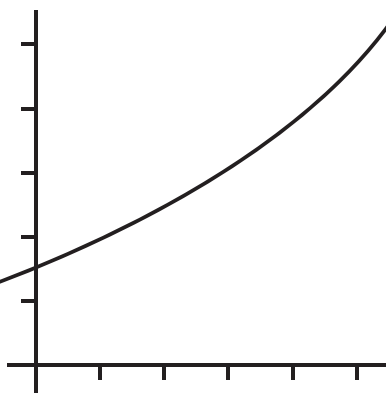

SK

Obsah

Obsah

1	Bezpečnosť	3	7	Vyradenie z prevádzky	12
1.1	Výstražné upozornenia vzťahujúce sa na činnosť	3	7.1	Dočasné vyradenie výrobku z prevádzky.....	12
1.2	Použitie podľa určenia	3	7.2	Definitívne vyradenie výrobku z prevádzky.....	12
1.3	Všeobecné bezpečnostné upozornenia	4	8	Recyklácia a likvidácia	12
2	Pokyny k dokumentácii	8	9	Záruka a zákaznícky servis	13
2.1	Dodržiavanie súvisiacich podkladov	8	9.1	Záruka.....	13
2.2	Uschovanie podkladov.....	8	9.2	Zákaznícky servis	13
2.3	Platnosť návodu.....	8	Príloha	14	
3	Opis výrobku	8	A	Odstraňovanie porúch	14
3.1	Označenie CE.....	8			
3.2	Konštrukcia výrobku	8			
3.3	Prehľad ovládacích prvkov.....	8			
3.4	Opis displeja	9			
3.5	Opis funkcií tlačidiel	9			
4	Prevádzka	9			
4.1	Uvedenie výrobku do prevádzky	9			
4.2	Kontrola tlaku vo vykurovacom systéme	9			
4.3	Naplnenie vykurovacieho systému	9			
4.4	Výber druhu prevádzky.....	10			
4.5	Nastavenie teploty teplej vody.....	10			
4.6	Nastavenie teploty na výstupe vykurovania.....	10			
4.7	Protimrazová ochrana.....	11			
5	Odstránenie porúch	11			
5.1	Rozpoznanie a odstránenie porúch.....	11			
5.2	Zobrazenie kódu poruchy	12			
6	Starostlivosť a údržba	12			
6.1	Údržba	12			
6.2	Ošetrovanie výrobku.....	12			
6.3	Kontrola odtokového vedenia kondenzátu a odtokového lievika.....	12			

1 Bezpečnosť

1.1 Výstražné upozornenia vzťahujúce sa na činnosť

Klasifikácia výstražných upozornení vzťahujúcich sa na činnosť

Výstražné upozornenia vzťahujúce sa na činnosť sú označené výstražným znakom a signálnymi slovami vzhľadom na stupeň možného nebezpečenstva:

Výstražný znak a signálne slovo



Nebezpečenstvo!

bezprostredné ohrozenie života alebo nebezpečenstvo ťažkých poranení osôb



Nebezpečenstvo!

Nebezpečenstvo ohrozenia života zásahom elektrickým prúdom



Výstraha!

nebezpečenstvo ľahkých poranení osôb



Pozor!

riziko vzniku vecných škôd alebo škôd na životnom prostredí

1.2 Použitie podľa určenia

Pri neodbornom používaní alebo používaní v rozpore s určením môžu vzniknúť nebezpečenstvá poranenia alebo ohrozenia života používateľa alebo tretích osôb, resp. poškodenia výrobku a iných vecných hodnôt.

Výrobok je určený ako zdroj tepla pre uzatvorené zariadenia ústredného kúrenia a na ohrev teplej vody.

Použitie podľa určenia zahŕňa:

- dodržiavanie príslušných návodov na obsluhu výrobku a tiež všetkých ostatných komponentov systému
- dodržiavanie všetkých podmienok inšpekcie a údržby uvedených v návodoch.

Tento výrobok môžu používať deti od veku 8 rokov a okrem toho aj osoby so zníženými fyzickými, sensorickými alebo mentálnymi schopnosťami alebo s nedostatkom skúseností a vedomostí, len ak sú pod dozorom alebo ak boli poučené ohľadne bezpečného používania výrobku a porozumeli nebezpečenstvám, ktoré z používania vyplývajú. Deti sa s výrobkom nesmú hrať. Čistenie a užívateľská údržba sa nesmú vykonávať deťmi bez dozoru.

1 Bezpečnosť

Iné použitie, ako použitie opísané v predloženom návode alebo použitie, ktoré presahuje rámec tu opísaného použitia, sa považuje za použitie v rozpore s určením. Za použitie v rozpore s určením sa považuje aj každé bezprostredné komerčné a priemyselné použitie.

Pozor!

Akékoľvek zneužitie je zakázané.

1.3 Všeobecné bezpečnostné upozornenia

1.3.1 Inštalácia iba servisným pracovníkom

Inštaláciu, inšpekciu, údržbu a opravu výrobku, ako aj nastavenia plynu smie vykonávať iba servisný pracovník.

1.3.2 Nebezpečenstvo vyvolané chybnou obsluhou

Chybnou obsluhou môžete ohroziť samých seba a iné osoby a zapríčiniť vznik hmotných škôd.

- ▶ Starostlivo si prečítajte predkladaný návod a všetky súvisiace platné podklady, najmä kapitolu „Bezpečnosť“ a výstražné upozornenia.

1.3.3 Nebezpečenstvo ohrozenia života v dôsledku unikajúceho plynu

Pri zápachu plynu v budovách:

- ▶ Vyhýbajte sa priestorom so zápachom plynu.
- ▶ Ak je to možné, otvorte doširoka dvere a okná a postarajte sa o prievan.
- ▶ Vyhýbajte sa otvoreným plameňom (napr. zapaľovač, zápalky).
- ▶ Nefajčite.
- ▶ Neovládajte elektrické spínače, zástrčky, zvončeky, telefóny a iné hlasové zariadenia v budove.
- ▶ Zatvorte uzatváracie zariadenie plynomeru alebo hlavné uzatváracie zariadenie.
- ▶ Ak je to možné, zatvorte plynový uzatvárací kohút na výrobku.
- ▶ Obyvateľov domu varujte volaním a klopaním.
- ▶ Bezodkladne opustite budovu a zabráňte vstupu tretích osôb.
- ▶ Hneď ako budete mimo budovu, upovedomte políciu a hasičov.
- ▶ Upovedomte pohotovostnú službu plynárenského podniku z telefónnej prípojky mimo budovy.



1.3.4 Nebezpečenstvo ohrozenia života v dôsledku zablokovaných alebo netesných ciest odvodu spalín

Pri zápachu spalín v budovách:

- ▶ Otvorte doširoka dvere a okná a postarajte sa o prievan.
- ▶ Vypnite výrobok.
- ▶ Upovedomte odbornú servisnú prevádzku.

1.3.5 Nebezpečenstvo ohrozenia života v dôsledku unikajúcich spalín

Ak výrobok prevádzkujete s prázdny m sifónom na kondenzát, potom môžu spaliny unikať do priestorového vzduchu.

- ▶ Zabezpečte, aby bol sifón na kondenzát pre prevádzku výrobku vždy naplnený.

1.3.6 Nebezpečenstvo ohrozenia života výbušnými a zápalnými látkami

- ▶ Výbušné a zápalné látky (napr. benzín, papier, farby) nepoužívajte ani neskladujte v priestore inštalácie výrobku.

1.3.7 Nebezpečenstvo ohrozenia života v dôsledku chýbajúcich bezpečnostných zariadení

Chýbajúce bezpečnostné zariadenia (napr. poistný ventil, expanzná nádrž) môžu spôsobiť životu nebezpečné oba reniny a iné poranenia, napr. v dôsledku výbuchov.

- ▶ Nechajte servisnému pracovníkovi, aby vám vysvetlil funkciu a polohu bezpečnostných zariadení.

1.3.8 Riziko ohrozenia života vyvolané zmenami na výrobku alebo v okolí výrobku

- ▶ V žiadnom prípade neodstraňujte, nepremosťujte ani neblokujte bezpečnostné zariadenia.
- ▶ Nemanipulujte s bezpečnostnými zariadeniami.
- ▶ Neničte ani neodstraňujte plomby z konštrukčných dielov.
- ▶ Nevykonávajte žiadne zmeny:
 - na výrobku,
 - na prívodoch plynu, privádzaného vzduchu, vody a elektrického prúdu,
 - na celom zariadení odvodu spalín,



1 Bezpečnosť

- na celom systéme odtoku kondenzátu,
- na poistnom ventile
- a odtokových potrubiach
- na stavebných danostiach, ktoré môžu mať vplyv na prevádzkovú bezpečnosť výrobku

1.3.9 Nebezpečenstvo otravy následkom nedostatočného prívodu spaľovacieho vzduchu

Podmienky: Prevádzka závislá od vzduchu v miestnosti

- ▶ Postarajte sa o dostatočný prívod spaľovacieho vzduchu.

1.3.10 Nebezpečenstvo poranenia a vzniku vecných škôd v dôsledku neuskutočnenej údržby a opravy

- ▶ Nikdy sa nepokúšajte sami vykonávať údržbové práce ani opravy na vašom výrobku.
- ▶ Poruchy a poškodenia nechajte ihneď odstrániť odborníkom.
- ▶ Dodržiavajte zadané intervaly údržby.

1.3.11 Riziko poškodenia koróziou, pôsobením nevhodného vzduchu pre spaľovanie a priestorového vzduchu

Spreje, rozpúšťadlá, čistiace prostriedky s obsahom chlóru, farby, lepidlá, amoniakové zlúčeniny, prach a iné môžu viesť ku korózii výrobku a korózii vo vedení vzduchu/spalín.

- ▶ Postarajte sa o to, aby bol prívod spaľovacieho vzduchu vždy bez fluóru, chlóru, síry, prachu atď.
- ▶ Postarajte sa o to, aby sa na mieste inštalácie neskladovali chemické látky.

1.3.12 Opláštenie

Opláštenie výrobku podlieha príslušným vykonávacím predpisom.

- ▶ Výrobok svojvoľne neobkladajte.
- ▶ Ak si pre váš výrobok želáte skriňový kryt, obráťte sa na odbornú servisnú firmu.

1.3.13 Riziko hmotnej škody spôsobenej mrazom

- ▶ Zabezpečte, aby vykurovací systém ostal počas mrazu v každom prípade v prevádzke a aby sa dostatočne temperovali všetky priestory.



- ▶ Ak nedokážete zabezpečiť prevádzku, potom nechajte vykurovací systém vypustiť servisnému technikovi.



2 Pokyny k dokumentácii

2 Pokyny k dokumentácii

2.1 Dodržiavanie súvisiacich podkladov

- ▶ Bezpodmienečne dodržiavajte všetky návody na obsluhu, ktoré sú priložené ku komponentom systému.

2.2 Uschovanie podkladov

- ▶ Tento návod, ako aj všetky súvisiace podklady uschovajte pre ďalšie použitie.

2.3 Platnosť návodu

Tento návod platí výlučne pre:

Modely a čísla výrobkov

	Slovensko
Tiger Condens 18/25 KKZ21 -A	0010017349
Tiger Condens 18/25 KKZ42 -A	0010017350
Tiger Condens 30/35 KKZ42 -B	0010017458

3 Opis výrobku

3.1 Označenie CE



Označením CE sa dokumentuje, že výrobky podľa typového štítku spĺňajú základné požiadavky príslušných smerníc.

Vyhlasenie o zhode si môžete prezrieť u výrobcu.

3.2 Konštrukcia výrobku

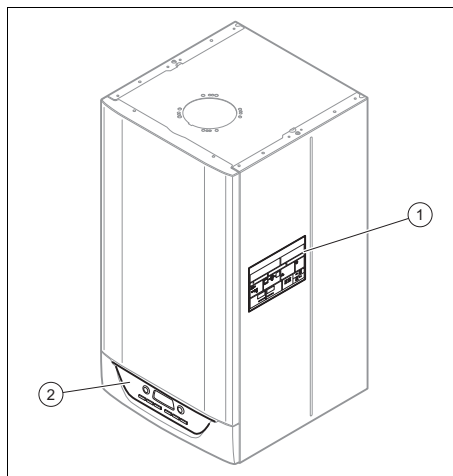



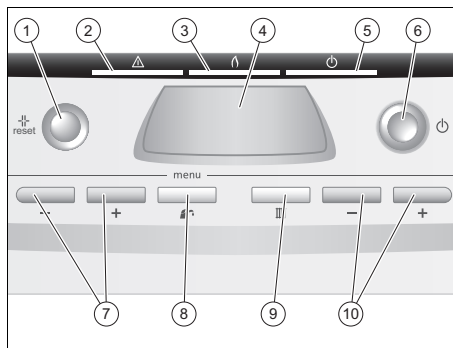

- 1 Magnetický krátky návod na obsluhu s typovým označením a sériovým číslom
- 2 Ovládacie prvky

3.3 Prehľad ovládacích prvkov



- 1 Tlačidlo zrušenia poruchy
- 2 Červená LED kontrolka porúch
- 3 Oranžová LED kontrolka pre prevádzku horáka
- 4 Displej
- 5 Zelená LED kontrolka pre prevádzku výrobku
- 6 Tlačidlo Zap/Vyp
- 7 Nastavovacie tlačidlá pre teplotu teplej vody (↩) a (+) (↩)



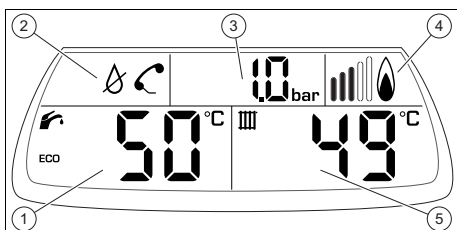

- 8 Prevádzka teplej vody 
- 9 Vykurovacia prevádzka 
- 10 Tlačidlá pre teplotu na výstupe vykurovania   

3.4 Opis displeja



- 1 Teplota teplej vody
- 2 Symboly poruchy
- 3 Tlak systému / chybové hlásenie
- 4 Zobrazenie prevádzky horáka
- 5 Teplota na výstupe vykurovania

3.5 Opis funkcií tlačidiel

Tlačidlo	Význam
	– Výber prevádzky teplej vody
	– Výber vykurovacej prevádzky
 alebo 	– Nastavenie teploty teplej vody Nastavenie teploty na výstupe vykurovania
	– Obnovenie pôvodného stavu výrobku
zap / vyp	– Zapnutie/vypnutie výrobku

Nastaviteľné hodnoty sa zobrazujú blikajúc.

4 Prevádzka

4.1 Uvedenie výrobku do prevádzky

4.1.1 Otvorenie uzatváracích zariadení

Podmienky: Servisný pracovník, ktorý výrobok nainštaloval, vám objasní pozíciu a manipuláciu s uzatváracími zariadeniami.

- Zabezpečte, aby boli otvorené všetky ventily.

4.1.2 Zapnutie výrobku

- Stlačte tlačidlo Zap/Vyp.
 - ◄ Hneď ako sa výrobok napája prúdom, zapne sa displej. Po niekoľkých sekundách je výrobok pripravený na prevádzku.

4.2 Kontrola tlaku vo vykurovacom systéme

-  **Upozornenie**
Pri kontrole tlaku nesmie byť prítomná požiadavka na vykurovanie a/alebo požiadavka na teplú vodu.

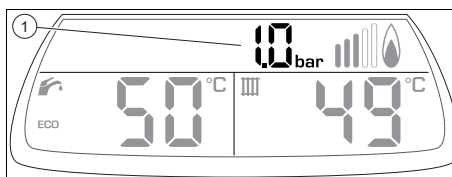

- 1 Aktuálny plniaci tlak
- Jedenkrát za mesiac prekontrolujte plniaci tlak výrobku.
 - Odporúčaný plniaci tlak: 1 ... 1,5 bar (100 000 ... 150 000 Pa)
 - ◄ Ak je plniaci tlak v poriadku, potom nie je potrebná ďalšia manipulácia.
 - ▽ Ak je plniaci tlak príliš nízky, doplňte vodu do vykurovacieho systému.

4.3 Naplnenie vykurovacieho systému

-  **Pozor!**
Riziko vecných škôd v dôsledku silne vápenatej, silne korozívnej alebo chemikáliami presadenej vykurovacej vody!
Nevhodná voda vo vedení poškodzuje tesnenia a membrány, upcháva konštrukčné prvky, cez ktoré prúdi voda vo výrobku a vo vykurovacej sústave a vedie k vzniku hluku.

4 Prevádzka

- ▶ Vykurovací systém plňte iba vhodnou vykurovacou vodou.
- ▶ V prípade pochybností sa s otázkami obráťte na odborníka.



Upozornenie

Servisný pracovník je zodpovedný za prvé naplnenie, eventuálne doplnenia, ako aj za kvalitu vody.

Prevádzkovateľ prevezme len dopĺňanie vody do vykurovacieho systému.

1. Otvorte všetky ventily vykurovacích telies (termostatické ventily) vykurovacieho systému.
2. Napúšťací ventil na spodnej strane výrobku otvárajte pomaly tak, ako vám to ukázal servisný pracovník.
3. Vodu dopĺňajte dovtedy, kým sa nedosiahne potrebný plniaci tlak.
 - Odporúčany plniaci tlak: 1 ... 1,5 bar (100 000 ... 150 000 Pa)
4. Na displeji prekontrolujte plniaci tlak.
5. Po plnení uzatvorte plniaci ventil.



4.4 Výber druhu prevádzky







Upozornenie

Po každom zapálení beží výrobok v režime „Vykurovanie + teplá voda“.

Pri aktivovanom druhu prevádzky svieti tlačidlo.

1. Stlačte tlačidlo , aby ste aktivovali/deaktivovali druh prevádzky – teplá voda.
2. Stlačte tlačidlo , aby ste aktivovali/deaktivovali vykurovaciu prevádzku.

Symbol	Druh prevádzky
 + 	Vykurovanie + teplá voda
	iba vykurovanie
	Iba teplá voda a protimrazová ochrana
–	Neprítomnosť/protimrazová ochrana

4.5 Nastavenie teploty teplej vody

Podmienky: Teplota sa riadi vykurovacím kotlom





- ▶ Stlačte tlačidlo  alebo , aby ste nastavili teplotu teplej vody.

Podmienky: Teplota sa riadi priestorovým termostatom

- ▶ Na priestorovom termostate nastavte teplotu teplej vody.



Upozornenie

Ak stlačíte jedno z tlačidiel ,  alebo , potom sa na displeji zobrazí .

4.5.1 Zapnutie a vypnutie režimu ECO

- ▶ Nastavte teplotu teplej vody.

Podmienky: Teplota teplej vody: < 50 °C





- Na displeji sa zobrazí režim .

Podmienky: Teplota teplej vody: ≥ 50 °C

- Na displeji sa nezobrazí režim .

4.6 Nastavenie teploty na výstupe vykurovania

Platnosť: bez snímača vonkajšej teploty, bez priestorového termostatu

- ▶ Teplotu na výstupe vykurovania nastavte pomocou  () alebo  (.



Upozornenie



Servisný pracovník pravdepodobne prispôobil minimálnu a maximálnu možnú teplotu.

Odstránenie porúch 5

Platnosť: Priestorový termostat

- ▶ Teplotu na výstupe vykurovania nastavte pomocou  (III) na maximálnu hodnotu.
- ▶ Na priestorovom termostate nastavte želanú teplotu vykurovania.
 - ◁ Skutočná teplota na výstupe vykurovania sa nastavuje automaticky prostredníctvom modulácie priestorového termostatu.

Platnosť: Snímač vonkajšej teploty

- ▶ Nie je možné nastaviť teplotu na výstupe vykurovania, aj keď sa stlačí jedno z tlačidiel  (III) alebo  (III).
 - ◁ Displej zobrazuje teplotu na výstupe vykurovania vypočítanú vykurovacím zariadením.
 - ◁ Skutočná teplota na výstupe vykurovania sa nastavuje automaticky prostredníctvom modulácie vykurovacieho zariadenia.

4.7 Protimrazová ochrana

4.7.1 Funkcia protimrazovej ochrany výrobku

Funkcia protimrazovej ochrany spôsobí zapnutie vykurovacieho zariadenia a čerpadla, hneď ako sa dosiahne zaistovacia teplota vo vykurovacom okruhu.

– Ochranná teplota: 12 °C

Čerpadlo sa zastaví, keď sa dosiahne minimálna teplota vody vo vykurovacom okruhu.

– Minimálna teplota vody: 15 °C

Ak sa dosiahne vo vykurovacom okruhu teplota pre zapálenie horáka, zapáli sa horák až do dosiahnutia teploty vypnutia.

– Teplota zapálenia horáka: 7 °C

– Teplota vypnutia horáka: 35 °C

Okruh úžitkovej vody (studená a teplá voda) vykurovacie zariadenie nechráni.

Protimrazovú ochranu systému je možné zaručiť iba prostredníctvom vykurovacieho zariadenia.

Regulátor je potrebný na to, aby kontroloval teplotu systému.

4.7.2 Protimrazová ochrana zariadenia



Upozornenie

Zabezpečte, aby bolo v poriadku napájanie výrobku elektrickým prúdom a plynom.

Podmienky: Neprítomnosť po dobu viacerých dní, Bez regulátora

- ▶ Zvoľte režim Neprítomnosť/protimrazová ochrana (→ strana 10).
 - ◁ Vo vykurovacom okruhu je viditeľný iba tlak vody.

Podmienky: Neprítomnosť po dobu viacerých dní, S regulátorom

- ▶ Svoju neprítomnosť naprogramujte na regulátore, aby boli aktívne zariadenia na ochranu proti mrazu.

Podmienky: Dlhšia neprítomnosť

- ▶ Obráťte sa na kvalifikovaného odborníka, aby tento vypustil systém, resp. chránil vykurovací okruh pridaním špeciálneho protimrazového aditíva pre vykurovací systém.

5 Odstránenie porúch

5.1 Rozpoznanie a odstránenie porúch

- ▶ Ak sa pri prevádzke výrobku vyskytnú problémy, potom môžete niektoré body prekontrolovať sami pomocou tabuľky v prílohe.

6 Starostlivosť a údržba

Odstraňovanie porúch (→ strana 14)

- ▶ Ak výrobok po kontrole na základe tabuľky nepracuje bezchybne, potom sa obráťte na zákaznicky servis kvôli odstráneniu problému.

5.2 Zobrazenie kódu poruchy

Kódy chýb majú prednosť pred všetkými ostatnými zobrazeniami. Pri súčasnom výskyte viacerých porúch sa zobrazujú striedavo vždy na dve sekundy.

- ▶ Ak váš výrobok zobrazuje , obráťte sa na zákaznicky servis.

6 Starostlivosť a údržba

6.1 Údržba

Predpokladom pre trvalú prevádzkyschopnosť a prevádzkovú bezpečnosť, spoľahlivosť a vysokú životnosť výrobku sú každoročná inšpekcia a údržba výrobku každý druhý rok servisným pracovníkom.

6.2 Ošetrovanie výrobku



Pozor!

Riziko hmotných škôd v dôsledku nevhodných čistiacich prostriedkov!

- ▶ Nepoužívajte spreje, prostriedky na drhnutie, prostriedky na preplachovanie, čistiace prostriedky s obsahom rozpúšťadiel a chlóru.
-
- ▶ Kryt výrobku očistíte pomocou vlhkej handričky a nepatrného množstva mydla bez rozpúšťadiel.

6.3 Kontrola odtokového vedenia kondenzátu a odtokového lievika

- ▶ Pravidelne kontrolujte odtokové potrubie kondenzátu a odtokový lievik, či nemajú nedostatky a predovšetkým, či nie sú upchaté.

V odtokovom potrubí kondenzátu a odtokovom lieviku nesmú byť viditeľné alebo citeľné žiadne prekážky.

- ▶ Ak zistíte nedostatky, nechajte ich odstrániť zákazníkemu servisu.

7 Vyradenie z prevádzky

7.1 Dočasné vyradenie výrobku z prevádzky

- ▶ Výrobok uveďte dočasne mimo prevádzky iba vtedy, keď nehrozí nebezpečenstvo mrazu.
- ▶ Výrobok vypnite prostredníctvom hlavného vypínača pripraveného na mieste inštalácie.
 - ◀ Displej zhasne.
- ▶ Pri dlhšom uvedení mimo prevádzku (napr. dovolenka) dodatočne zatvorte plynový uzatvárací kohút a uzatvárací kohút studenej vody.

7.2 Definitívne vyradenie výrobku z prevádzky

- ▶ Výrobok nechajte definitívne uviesť mimo prevádzku zákazníckym servisom.

8 Recyklácia a likvidácia

- ▶ Likvidáciu obalu prenechajte, prosím, servisnému pracovníkovi, ktorý zariadenie inštaloval.



Ak je výrobok označený týmto symbolom:

Záruka a zákaznícky servis 9

- ▶ Výrobok v tomto prípade nelikvidujte prostredníctvom domového odpadu.
- ▶ Výrobok namiesto toho odovzdajte na zbernom mieste pre staré elektrické alebo elektronické prístroje a zariadenia.



Ak výrobok obsahuje batérie, ktoré sú označené týmto symbolom, potom batérie obsahujú substancie škodlivé pre zdravie a životné prostredie.

- ▶ Batérie v tomto prípade zlikvidujte na zbernom mieste pre batérie.

9 Záruka a zákaznícky servis

9.1 Záruka

Na plynový kotol PROTHERM Lev sa poskytuje záruka podľa Záručného listu, Servisnej knihy a ďalších podmienok uvedených v Návode na obsluhu a Návode na inštaláciu.

Vyššie vyšpecifikovaná záruka je platná v prípade, že:

- zariadenie nainštaloval kvalifikovaný technik v súlade s pokynmi pre inštaláciu.
- sa zariadenie využíva na domáce účely a v súlade s prevádzkovými pokynmi a pokynmi pre údržbu od výrobcu.
- počas záručnej lehoty vykonáva servisné zásahy, údržbu, opravy, zariadenie rozoberá alebo s ním manipuluje len autorizovaný servis.
- oprava, výmena dielov počas záručnej doby nespôsobí jej predĺženie.

Výrobca nenesie žiadnu zodpovednosť za akúkoľvek škodu vyplývajúcu z:

- akýchkoľvek poškodení či škôd vyplývajúcich z nesprávnej alebo nedôslednej inštalácie, neadekvátnych servisných zásahov alebo nesprávne nastaveného plynu či vody.

- akýchkoľvek poškodení systému, ku ktorému je zariadenie pripojené.
- akýchkoľvek poškodení spôsobených nesprávnou ochranou proti mrazu.
- akýchkoľvek poškodení alebo zlých nastavení následkom zmeny povahy alebo tlaku plynu alebo vody alebo zmeny elektrického napätia.
- Pre viac informácií si preštudujte Záručný list.

Toto zariadenie sa môže inštalovať len v krajinách uvedených na výrobnom štítku.

Toto zariadenie nesmú používať osoby (vrátane detí), ktoré majú zníženú fyzickú, sensorickú alebo mentálnu schopnosť, ani osoby, ktoré nemajú dostatočné skúsenosti alebo vedomosti. Z bezpečnostných dôvodov musia na tieto osoby dohliadať kompetentné osoby, aby ich oboznámili s používaním tohto zariadenia.

- Dbajte na to, aby sa deti s týmto zariadením nehrali.

9.2 Zákaznícky servis





Služby zákazníkom sú poskytované po celom Slovensku. Zoznam servisných partnerov je uvedený na internetovej stránke www.protherm.sk.

Príloha

Príloha

A Odstraňovanie porúch

Porucha	Príčina	Odstránenie
Žiadna teplá voda, vykurovanie ostáva studené; výrobok sa nedá uviesť do prevádzky	Plynový uzatvárací kohút na strane budovy uzatvorený	Otvorte plynový uzatvárací kohút na strane budovy
	Napájanie elektrickým prúdom na strane budovy vypnuté	Zapnite napájanie elektrickým prúdom na strane budovy
	Tlačidlo Zap/Vyp na výrobku vypnuté	Zapnite tlačidlo Zap/Vyp na výrobku
	Je nastavená príliš nízka teplota na výstupe vykurovania, vykurovacia prevádzka alebo prevádzka teplej vody je vypnutá a/alebo je nastavená príliš nízka teplota teplej vody.	Zvoľte želaný druh prevádzky Teplotu na výstupe vykurovania a/alebo teplotu teplej vody nastavte na želanú teplotu
	Plniaci tlak vykurovacieho systému nedostatočný	Do vykurovacieho systému doplňte vodu
	Vzduch vo vykurovacom systéme	Odvzdušnite vykurovacie telesá Pri opakovaní sa vyskytujúcim probléme: upovedomte servisného pracovníka
	Porucha pri procese zapalovania	Stlačte tlačidlo zrušenia poruchy Pri opakovaní sa vyskytujúcim probléme: upovedomte servisného pracovníka
Prevádzka teplej vody bez porúch; vykurovanie sa nedá uviesť do prevádzky	Bez požiadavky na teplo z regulátora	Prekontrolujte a prípadne korigujte časový program na regulátore Prekontrolujte priestorovú teplotu a prípadne korigujte požadovanú priestorovú teplotu („návod na obsluhu regulátora“)
	Je nastavená príliš nízka teplota na výstupe vykurovania alebo je vypnutá vykurovacia prevádzka	Zapnite vykurovaciú prevádzku Teplotu na výstupe vykurovania nastavte na želanú teplotu
	Vzduch vo vykurovacom systéme	Odvzdušnite vykurovacie telesá Pri opakovaní sa vyskytujúcim probléme: upovedomte servisného pracovníka
Bez teplej vody, bez poruchy vykurovacej prevádzky	Je nastavená príliš nízka teplota teplej vody alebo je vypnutá prevádzka teplej vody	Zapnite prevádzku teplej vody Teplotu teplej vody nastavte na želanú teplotu
Stopy vody pod výrobkom	Odtokové potrubie kondenzátu blobované	Prekontrolujte a v prípade potreby očistite odtokové potrubie kondenzátu

Porucha	Príčina	Odstránenie
Stopy vody pod výrobkom	Netesnosť systému alebo výrobku	Uzatvorte prívod studenej vody k výrobku, upovedomte servisného pracovníka
Displej zobrazuje 	Porucha	Zatlačte na tlačidlo odstránenia poruchy (Reset)  a počkajte päť sekúnd. Ak je porucha stále prítomná, upovedomte servisného pracovníka.
Displej zobrazuje  a zobrazenie tlaku bliká < 0,5 bar (< 50 000 Pa)	Nedostatok vody v systéme	Doplňte upravenú vodu Pri opakovane sa vyskytujúcim probléme: upovedomte servisného pracovníka
Zobrazenie tlaku bliká ≥ 2,5 bar (≥ 250 000 Pa)	Príliš vysoký tlak systému	Odvzdušnite vykurovacie teleso Pri opakovane sa vyskytujúcim probléme: upovedomte servisného pracovníka
Displej zobrazuje  a zobrazenie tlaku bliká	Chybové hlásenie	Upovedomte servisného pracovníka

Vydavateľ/výrobca

Vaillant Group Slovakia, s.r.o.

Pplk. Píjušť'a 45 – Skalica – 90901

Tel. 034 696 61 01 – Fax 034 696 61 11

Zákaznícka linka 034 696 61 66

www.protherm.sk



0020201100_00 - 22.12.2014 09:15:25

dodávateľ

© Tieto návody alebo časti z nich sú chránené autor-
ským právom a smú sa rozmnožovať alebo rozširovať
iba s písomným súhlasom výrobcu.



Vždy na Vašej strane