

● Cenník produktov ● Platný od 1. 3. 2019

**Moderné technológie
pre udržateľnú
budúcnosť.**



 **Vaillant** Komfort pre môj domov

Označovanie výrobkov Vaillant

VUW	Závesný kombinovaný kotol (s prietokovým ohrevom teplej vody)
VU	Závesný systémový kotol (len na vykurovanie, s možnosťou pripojenia externého zásobníka)
VUI	Závesný kombinovaný kotol so zabudovaným zásobníkom
VKK	Stacionárny kondenzačný kotol
VSC	Stacionárny kondenzačný kotol so zabudovaným zásobníkom
VGH	Priamo ohrievaný zásobník
VIH	Nepriamo ohrievaný zásobník
VIH R	Nepriamo ohrievaný zásobník valcový
VIH RW	Nepriamo ohrievaný zásobník valcový pre tepelné čerpadlá
VIH SW	Nepriamo ohrievaný zásobník valcový pre tepelné čerpadlá, s možnosťou solárneho ohrevu
VIH Q	Nepriamo ohrievaný zásobník hranatý
VIH QW	Nepriamo ohrievaný zásobník hranatý pre tepelné čerpadlá
VIH S	Nepriamo ohrievaný zásobník solárny (bivalentný)
VPS	Akumulačný zásobník
MSS	Modulárny zásobníkový systém
VFK	Plochý solárny kolektor
VTK	Trubicový vákuový kolektor
VWL	Vonkajšia jednotka vzduch - voda
VWF	Tepelné čerpadlo / Tepelné čerpadlo s integrovaným zásobníkom TV
VWW	Oddelovací výmenník voda - voda
ecoTEC	Závesný kondenzačný kotol nezávislý od prívodu vzduchu z miestnosti

Číselný systém označovania kotlov

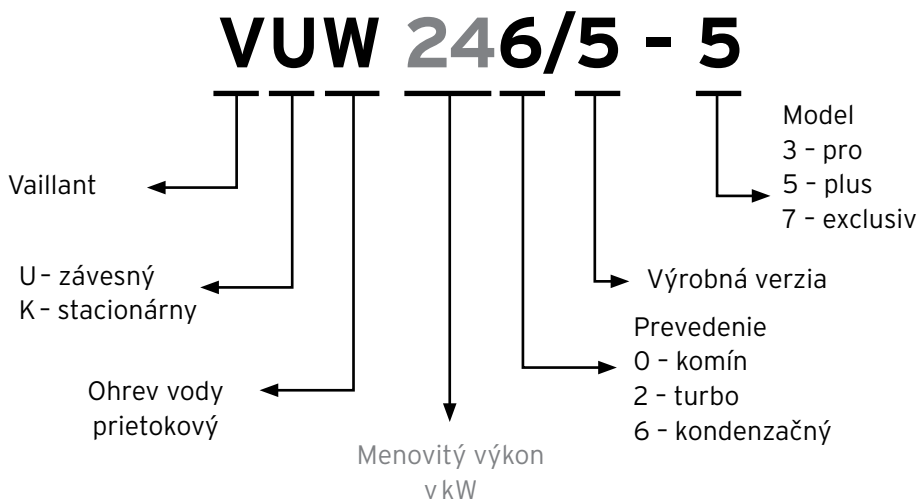

Značky



Označenie výrobkov, pre ktoré platia smernice ErP o energetickej účinnosti a emisných normách



Trieda energetickej účinnosti vykurovania



Trieda energetickej účinnosti pri ohreve vody

KOTLY 5

1. Závesné kondenzačné kotly	6
1.1 Kondenzačné kotly ecoTEC pro	6
1.2 Kondenzačné kotly ecoTEC plus	7
1.2.1 Kondenzačné kotly ecoTEC plus do výkonu 35 kW	7
1.2.2 Kondenzačné kotly ecoTEC plus s výkonom 48 a 65 kW	12
1.2.3 Kondenzačné kotly ecoTEC plus vyšších výkonov 80 až 120 kW	13
1.3 Kondenzačné kotly ecoTEC exclusive	14
2. Stacionárne kondenzačné kotly	16
2.1 Kondenzačné kotly ecoVIT pro	16
2.2 Kondenzačné kotly ecoCOMPACT a auroCOMPACT	17
2.3 Kondenzačné kotly ecoCRAFT (80 až 280 kW)	19
3. Elektrické kotly a konvektory	20
3.1 Elektrické kotly eloBLOCK	20
3.2 Elektrické konvektory eloMENT	20
4. Regulačná technika	21
5. Dymovody pre kondenzačné kotly	24
6. Zásobníky na prípravu teplej vody	32
7. Príslušenstvo pre kotly a zásobníky	38
7.1 Príslušenstvo pre kotly a zásobníky	38
7.2 Čerpadlové skupiny a príslušenstvo	42
7.3 Sentinel - ochrana a čistenie vykurovacieho systému	46

SOLÁRNA TECHNIKA 47

8. Solárne zostavy beztlakové typu drainback	48
8.1 Solárne zostavy auroSTEP plus	48
8.2 Solárne zostavy s kotlom auroCOMPACT	48
8.3 Solárne zostavy MSS drainback s podporou vykurovania	49
9. Solárne zostavy tlakové	52
9.1 Solárne zostavy s bivalentnými zásobníkmi auroSTOR VIH S 300 I - 2 000 l	52
9.3 Solárne zostavy MSS s podporou vykurovania	53
10. Príslušenstvo k solárnym zostavám	55

TEPELNÉ ČERPADLÁ A REKUPERÁCIA	61
11. Tepelné čerpadlá vzduch - voda	62
11.1 Tepelné čerpadlá aroTHERM - splitové	62
11.2 Tepelné čerpadlá aroTHERM - monoblokové	63
11.2.1 Príslušenstvo pre tepelné čerpadlá aroTHERM	64
11.3 Tepelné čerpadlá flexoTHERM exclusive / flexoCOMPACT exclusive - s vonkajšou jednotkou	68
11.4 Tepelné čerpadlá pre vnútornú inštaláciu	69
11.4.1 Tepelné čerpadlá recoCOMPACT exclusive	69
11.4.2 Tepelné čerpadlá versoTHERM plus	69
11.4.3 Príslušenstvo pre tepelné čerpadlá recoCOMPACT a versoTHERM	70
11.5 Tepelné čerpadlo aroSTOR - len na prípravu teplej vody	72
12. Tepelné čerpadlá voda - voda	73
12.1 Tepelné čerpadlá flexoTHERM exclusive / flexoCOMPACT exclusive - s hydraulickou jednotkou	73
13. Tepelné čerpadlá zem - voda	74
13.1 Závesné tepelné čerpadlo geoTHERM VWS	74
13.2 Tepelné čerpadlá flexoTHERM exclusive / flexoCOMPACT exclusive	75
13.3 Tepelné čerpadlá flexoTHERM exclusive / flexoCOMPACT exclusive - s jednotkou pasívneho chladenia	76
14. Príslušenstvo pre tepelné čerpadlá flexoTHERM exclusive / flexoCOMPACT exclusive	77
15. Rekuperačné jednotky	80
15.1 Lokálne rekuperačné jednotky	80
15.2. Centrálné rekuperačné jednotky	81
15.2.1. Stropné jednotky recoVAIR	81
15.2.2. Závesné jednotky recoVAIR	82

● Kotly

Vysoká efektívnosť a ekológia nie je len módny trend



 **Vaillant** Komfort pre môj domov

1. Závesné kondenzačné kotly

1.1 Kondenzačné kotly **ecoTEC pro**



ecoTEC pro

Základná charakteristika

- kondenzačný nerezový výmenník
- automatický diagnostický systém
- multifunkčný displej
- vysokoúčinné elektronicky riadené čerpadlo
- hodnota NO_x v spalinách je < 45 mg/m³
- normovaný stupeň využitia 108 %
- vstavaný 3-cestný ventil a expanzná nádoba 8 l
- obsahuje základné pripojenie do systému
- rozmery kotla (v x š x h) 720 x 440 x 338

Dymovody 60/100 pre kondenzačné kotly ecoTEC pro, pozri stranu 24.

Regulačná technika, pozri stranu 21.

Obj. č.	Označenie	Trieda ErP		Rozsah tepelného výkonu [kW]*	Cena v €	
					bez DPH	s DPH 20 %
0010021896	VU 246/5-3 ecoTEC pro	A	-	6,9 - 25,5	1 458,33	1 750,00
Kombinovaný kondenzačný kotol s prietokovým ohrevom teplej vody						
0010021897	VUW 236/5-3 ecoTEC pro	A	A	5,7 - 19,7 (23,0 pre TV)	1 516,67	1 820,00

* pri teplotnom spáde 50/30 °C

Zostavy kotla ecoTEC pro a zásobníkov na prípravu teplej vody



ecoTEC pro so zásobníkom VIH Q 75 B



ecoTEC pro so zásobníkom VIH R 120 (150) B

Každá zostava obsahuje:

- kondenzačný kotol ecoTEC pro
- zásobník teplej vody s izoláciou
- ekvitermický regulátor calorMATIC 450
- snímač teploty teplej vody v zásobníku
- závesná zostava so 70 l zásobníkom aj dištančný rám pod kotol
- rozmery závesnej zostavy (v x š x h) 720 x 880 x 440
- rozmery zásobníka VIH R 120 (v x d) 853 x 590
- rozmery zásobníka VIH R 150 (v x d) 988 x 590

Obj. č.	Typ kotla	Trieda ErP	Výkon v kW	Typ zásobníka	Trieda ErP	Cena v €	
0010013505	VU 246/5-3 ecoTEC pro	A	6,9 - 25,5	VIH Q 75 B	B	2 100,00	2 520,00
0010013506	VU 246/5-3 ecoTEC pro	A		VIH R 120 B	B	2 100,00	2 520,00
0010013507	VU 246/5-3 ecoTEC pro	A		VIH R 150 B	B	2 100,00	2 520,00

1. Závesné kondenzačné kotly

1.2 Kondenzačné kotly **ecoTEC plus**

1.2.1 Kondenzačné kotly **ecoTEC plus** do výkonu 35 kW





ecoTEC plus

Základná charakteristika

- kondenzačný nerezový výmenník
- automatický diagnostický systém
- prehľadný textový multifunkčný displej
- vysokoúčinné elektronicky riadené čerpadlo
- nízka spotreba el. energie
- hodnota NO_x v spalinách je < 35 mg/m³
- normovaný stupeň využitia plynu 109 %
- vstavaný 3-cestný ventil a expanzná nádoba 10 l
- široký modulačný rozsah výkonu 17 až 100 %
- Aqua Condens System – kondenzačný režim aj pri príprave teplej vody
- automatické nastavenie ideálnej spaľovacej zmesi
- Rozmery kotla (v x š x h) 720 x 440 x 338 (kotol VU 356 h = 406)

Dymovody 60/100 pre kondenzačné kotly ecoTEC plus do 35 kW, pozri stranu 24.

Regulačná technika, pozri stranu 21.

Obj. č.	Označenie	Trieda ErP		Rozsah tepelného výkonu [kW]*	Cena v €	
					bez DPH	s DPH 20 %
0010021875	VU 146/5-5 ecoTEC plus	A	-	3,3 - 14,9	1 450,00	1 740,00
0010021876	VU 206/5-5 ecoTEC plus	A	-	4,2 - 21,2	1 516,67	1 820,00
0010021877	VU 256/5-5 ecoTEC plus	A	-	5,7 - 26,5	1 583,33	1 900,00
0010021879	VU 356/5-5 ecoTEC plus	A	-	7,1 - 37,1	1 700,00	2 040,00
Kombinovaný kondenzačný kotol s prietokovým ohrevom teplej vody						
0010021880	VUW 246/5-5 ecoTEC plus	A	A	4,2 - 21,2 (24,0 kW pre ohrev TV)	1 683,33	2 020,00

* pri teplotnom spáde 50/30 °C

1. Závesné kondenzačné kotly

Zostavy kotlov ecoTEC plus do 35 kW a zásobníkov na prípravu teplej vody



ecoTEC plus so zásobníkom
VIH Q 75 B



ecoTEC plus so zásobníkom
VIH R 120 (150) B

Každá zostava obsahuje:

- kondenzačný kotol ecoTEC plus
- zásobník teplej vody s izoláciou
- univerzálny regulátor multiMATIC 700
- snímač teploty teplej vody v zásobníku
- závesná zostava so 70 l zásobníkom aj dištančný rám pod kotol (okrem zostavy 0010013448)
- rozmery závesnej zostavy (v x š x h) 720 x 880 x 440 (okrem zostavy 0010013448)
- zostava 0010013448 kotol h = 406; zásobník h = 440
- rozmery zásobníka VIH R 120 (v x d) 853 x 590
- rozmery zásobníka VIH R 150 (v x d) 988 x 590

Obj. č.	Kotol	Trieda ErP 	Zásobníky na prípravu teplej vody			Cena v €	
			VIH Q 75 B	VIH R 120 B	VIH R 150 B	bez DPH	s DPH 20 %
0010013445	VU 146/5-5	A	● B			2 141,67	2 570,00
0010013446	VU 206/5-5	A	● B			2 141,67	2 570,00
0010013447	VU 256/5-5	A	● B			2 141,67	2 570,00
0010013448	VU 356/5-5	A	● B			2 400,00	2 880,00
0010013449	VU 146/5-5	A		● B		2 241,67	2 690,00
0010013450	VU 206/5-5	A		● B		2 241,67	2 690,00
0010013451	VU 256/5-5	A		● B		2 241,67	2 690,00
0010013452	VU 356/5-5	A		● B		2 400,00	2 880,00
0010013453	VU 146/5-5	A			● B	2 291,67	2 750,00
0010013454	VU 206/5-5	A			● B	2 291,67	2 750,00
0010013456	VU 256/5-5	A			● B	2 291,67	2 750,00
0010013457	VU 356/5-5	A			● B	2 400,00	2 880,00

1. Závesné kondenzačné kotly

SMART zostavy kotlov ecoTEC plus a zásobníkov na prípravu teplej vody



ecoTEC plus so zásobníkom
VIH Q 75 B



ecoTEC plus so zásobníkom
VIH R 120 (150) B

Každá zostava obsahuje:

- kondenzačný kotol ecoTEC plus
- zásobník teplej vody s izoláciou
- **Smart regulátor eRELAX pre diaľkové ovládanie pomocou mobilnej aplikácie**
- snímač teploty teplej vody v zásobníku
- závesná zostava so 70 l zásobníkom aj dištančný rám pod kotol (okrem zostavy 0010013448)
- rozmery závesnej zostavy (v x š x h) 720 x 880 x 440 (okrem zostavy 0010013448)
- zostava 0010013448 kotol h = 406; zásobník h = 440
- rozmery zásobníka VIH R 120 (v x d) 853 x 590
- rozmery zásobníka VIH R 150 (v x d) 988 x 590

Obj. č.	Kotol	Trieda ErP 	Zásobníky na prípravu teplej vody			Cena v €	
			VIH Q 75 B	VIH R 120 B	VIH R 150 B	bez DPH	s DPH 20 %
0010029454	VU 146/5-5	A	● B			2 266,67	2 720,00
0010029455	VU 206/5-5	A	● B			2 266,67	2 720,00
0010029456	VU 256/5-5	A	● B			2 266,67	2 720,00
0010029457	VU 356/5-5	A	● B			2 525,00	3 030,00
0010029458	VU 146/5-5	A		● B		2 366,67	2 840,00
0010029459	VU 206/5-5	A		● B		2 366,67	2 840,00
0010029460	VU 256/5-5	A		● B		2 366,67	2 840,00
0010029461	VU 356/5-5	A		● B		2 525,00	3 030,00
0010029462	VU 146/5-5	A			● B	2 416,67	2 900,00
0010029463	VU 206/5-5	A			● B	2 416,67	2 900,00
0010029464	VU 256/5-5	A			● B	2 416,67	2 900,00
0010029465	VU 356/5-5	A			● B	2 525,00	3 030,00

1. Závesné kondenzačné kotly

Kotol ecoTEC plus VUI s 20 l zásobníkom



ecoTEC plus VUI s 20 l zásobníkom

Základná charakteristika

- kotol obsahuje vrstvený vysokovýkonný zásobník teplej vody s objemom 20 l
- vysoký komfort teplej vody v malom priestore
- univerzálny regulátor multiMATIC 700 v cene kotla
- kondenzačný nerezový výmenník
- automatický diagnostický systém
- prehľadný textový multifunkčný displej
- vysokoúčinné elektronicky riadené čerpadlo
- nízka spotreba el. energie
- široký modulačný rozsah výkonu 17 až 100 %
- systém dymovodu 60/100
- rozmery kotla (v x š x h) 720 x 440 x 528

Obj. č.	Označenie	Trieda ErP		Rozsah tepelného výkonu [kW]*	Cena v €	
					bez DPH	s DPH 20 %
0010013519	VUI 246/5-5 ecoTEC plus s regulátorom multiMATIC 700	A	A	4,2 - 21,2 (24,0 kW pre ohrev TV)	2 408,33	2 890,00

* pri teplotnom spáde 50/30 °C

Prepojovacie a poistné príslušenstvo kotol - zásobník (nie je súčasťou zostáv)

Vyobrazenie	Objednávacie číslo	Označenie	Cena v €	
			bez DPH	s DPH 20 %
Prepojovacie príslušenstvo pre kotly a zásobníky				
	0020152956	Hydraulické prepojenie medzi kotlom a závesným zásobníkom VIH Q 75 zaveseným vedľa kotla vpravo, alebo vľavo, so snímačom teploty TV	62,50	75,00
	0020174068	Poistná skupina pre závesné zásobníky, do 6 bar bez regulátora tlaku, chróm	100,00	120,00
	0020151261	Hydraulické prepojenie medzi kotlom a zásobníkom VIH R 120 s poistnou skupinou, snímačom teploty a sifónom	150,00	180,00
	0020151262	Hydraulické prepojenie medzi kotlom a zásobníkom VIH R 150 s poistnou skupinou, snímačom teploty a sifónom	150,00	180,00
	0020060434	Poistná skupina pre stacionárne zásobníky do 200l, 10 bar, pripojenie R 3/4	70,00	84,00
	0020152968	Izolačné estetické kryty pre závesné zostavy. Magnetické uchytenie (2 ks) pre zvýšenie energetickej triedy	154,17	185,00
	0020174083	Izolačný estetický kryt pre stacionárne zásobníky VIH R 120 - 200 B pre zvýšenie energetickej triedy do A	37,50	45,00
	0020174081	Flísová doplnková izolácia pre zásobníky VIH R 120 - 200 / A na zvýšenie energetickej triedy do A+	41,67	50,00

1. Závesné kondenzačné kotly

Zostava kotla VUW 246/5-5 ecoTEC plus so závesným vrstvene dobíjaným zásobníkom actoSTOR pre vysoký komfort teplej vody



Každá zostava obsahuje:

- kondenzačný kotol VUW ecoTEC plus
- vrstvený vysokovýkonný zásobník teplej vody
- univerzálny regulátor multiMATIC 700
- dištančný rám pod kotol
- rozmery závesnej zostavy (v x š x h) 720 x 880 x 440

ecoTEC plus VUW s vrstveným zásobníkom VIH QL 75 B

Obj. č.	Typ kotla	Trieda ErP 	Výkon v kW	Typ zásobníka	Trieda ErP 	Cena v €	
						bez DPH	s DPH 20 %
0010013466	VUW 246 ecoTEC plus	A 	4,2 - 21,2 (24,0 pre TV)	actoSTOR VIH QL 75 B	B 	2 208,33	2 650,00 *

* cena nezahŕňa povinné prepojenie príslušenstvo

*Povinné prepojenie príslušenstvo kotol - zásobník VIH QL 75 B

Vyobrazenie	Objednávacie číslo	Označenie	Cena v €	
			bez DPH	s DPH 20 %
Povinné prepojenie príslušenstvo pre kotly a zásobníky				
	0020174073	Dobíjacie príslušenstvo pre vrstvený zásobník actoSTOR VIH QL 75, zavesený vpravo od kotla	183,33	220,00
	0020183764	Dobíjacie príslušenstvo pre vrstvený zásobník actoSTOR VIH QL 75, zavesený vľavo od kotla	183,33	220,00

Odporúčané príslušenstvo

Vyobrazenie	Objednávacie číslo	Označenie	Cena v €	
			bez DPH	s DPH 20 %
	0020152968	Izolačné estetické kryty pre závesné zostavy. Magnetické uchytienie (2 ks) pre zvýšenie energetickej triedy	154,17	185,00
	0020174068	Poistná skupina pre závesné zásobníky, do 6 bar bez regulátora tlaku, chróm	100,00	120,00

1. Závesné kondenzačné kotly

1.2.2 Kondenzačné kotly **ecoTEC plus** s výkonom 48 a 65 kW



ecoTEC plus (48 a 65 kW)

Základná charakteristika

- kondenzačný nerezový výmenník
- automatický diagnostický systém
- prehľadný displej
- vysokoučinné elektronicky riadené čerpadlo
- hodnota NO_x v spalinách je < 60 mg/m³
- normovaný stupeň využitia 109 %
- obsahuje základné pripojenie do systému
- Aqua Condens System
- modulačný rozsah výkonu 20 až 100 %
- bez expanznej nádoby a trojcestného ventilu
- systém dymovodu 80/125
- rozmery kotla (v x š x h) 720 x 440 x 405/473

Dymovody 80/125 pre kondenzačné kotly ecoTEC plus 486 a 656, pozri stranu 25.

Dymovody pre kaskády kotlov ecoTEC plus 486 a 656, pozri stranu 27.

Regulačná technika, pozri stranu 21.

Obj. č.	Označenie	Trieda ErP 	Rozsah tepelného výkonu [kW]*	Cena v €	
				bez DPH	s DPH 20 %
0010021530	VU 486/5-5 ecoTEC plus	A	8,7 - 48,0	2 541,67	3 050,00
0010021531	VU 656/5-5 ecoTEC plus	A	12,2 - 63,5	3 708,33	4 450,00

*pri teplotnom spáde 50/30 °C

Kaskády kotlov ecoTEC plus s výkonom 48 a 65 kW s ekvitermickým regulátorom

Obj. č.	Označenie	Trieda ErP 	Cena v €	
			bez DPH	s DPH 20 %
0010013516	2x VU 486/5-5 ecoTEC plus + multiMATIC 700 + modul VR 71 + 2x modul VR 32	A	4 991,67	5 990,00
0010013517	3x VU 486/5-5 ecoTEC plus + multiMATIC 700 + modul VR 71 + 3x modul VR 32	A	7 375,00	8 850,00
0010013518	3x VU 656/5-5 ecoTEC plus + multiMATIC 700 + modul VR 71 + 3x modul VR 32	A	10 541,67	12 650,00

Dymovody pre kaskády kotlov 486 a 656 ecoTEC plus pozri stranu 27.

Pripojovacie príslušenstvo pre kotly ecoTEC plus 48 a 65 kW

Vyobrazenie	Objednávacie číslo	Označenie	Cena v €	
			bez DPH	s DPH 20 %
	0020256403	Uzatváracie ventily pre závesné kotly ecoTEC plus 48 až 120 kW	75,00	90,00
	0020106195	Izolácia uzatváracích ventilov	29,17	35,00
	0020256405	Súprava na výmenu starej verzie kotla za novú	125,00	150,00

1. Závesné kondenzačné kotly

1.2.3 Kondenzačné kotly **ecoTEC plus** vyšších výkonov 80 až 120 kW



ecoTEC plus (80 až 120 kW)





Základná charakteristika

- veľkoobjemový kondenzačný nerezový výmenník
- automatický diagnostický systém
- prehľadný multifunkčný displej
- hodnota NO_x v spalinách je < 60 mg/m³
- normovaný stupeň využitia 110 %
- tlak vykurovacieho systému do 6 bar
- široký modulačný rozsah výkonu 20 až 100 %
- variabilné kaskádové riešenia až do 720 kW
- systém dymovodu 110/160
- rozmery kotla (v x š x h) 960 x 480 x 603

Dymovody 110/160 pre kondenzačné kotly ecoTEC plus 806, 1006 a 1206, pozri stranu 28.

Dymovody pre kaskády kotlov ecoTEC plus 806, 1006 a 1206, pozri stranu 30.

Regulačná technika, pozri stranu 21.

Obj. č.	Označenie	Trieda ErP 	Rozsah tepelného výkonu [kW]*	Cena v €	
				bez DPH	s DPH 20 %
0010010763	VU 806/5-5 ecoTEC plus**		16,5 - 82,3	3 950,00	4 740,00
0010010776	VU 1006/5-5 ecoTEC plus**		20,7 - 102,8	4 858,33	5 830,00
0010010788	VU 1206/5-5 ecoTEC plus**		24,7 - 123,4	5 400,00	6 480,00

* pri teplotnom spáde 50/30 °C

** potrebné povinné príslušenstvo

Povinné príslušenstvo pre kotly ecoTEC plus vyšších výkonov 80 až 120 kW

Obj. č.	Označenie	Cena v €	
		bez DPH	s DPH 20 %
0020106070	Vysokoučinné čerpadlo s pripojením pre 80 kW	508,33	610,00
0020106060	Vysokoučinné čerpadlo s pripojením pre 100 kW a 120 kW	683,33	820,00
0020106057	Bezpečnostný poistný ventil do 4 bar	35,83	43,00
0020106058	Bezpečnostný poistný ventil do 6 bar	35,83	43,00
0020138349	Izolácia čerpadla s pripojením	63,33	76,00



Pre zostavenie kaskády kotlov použitím originálnych konštrukčných súprav kontaktujte obchodných zástupcov Vaillant, pozri zadnú stranu obálky.

1. Závesné kondenzačné kotly

1.3 Kondenzačné kotly **ecoTEC exclusive**



ecoTEC exclusive

Základná charakteristika

- kondenzačný nerezový výmenník
- automatický diagnostický systém
- CO₂ senzor pre riadenie spaľovania
- Aqua Condens System
- vysokoúčinné elektronicky riadené čerpadlo
- hodnota NOx v spalinách je < 60 mg/m³
- normovaný stupeň využitia 109 %
- vstavaný 3-cestný ventil a expanzná nádoba 10 l
- široký modulačný rozsah výkonu až 1 : 13
- systém dymovodu 60/100 (80/125) mm
- zabudovaný komunikačný modul VR 920 pre diaľkovú správu
- úsporná inteligentná funkcia režimu Green iQ
- rozmery kotla (v x š x h) 720 x 440 x 330

Dymovody 60/100 pre kondenzačné kotly ecoTEC exclusive, pozri stranu 25.
Regulačná technika, pozri stranu 21.

Obj. č.	Označenie	Trieda ErP 	Rozsah tepelného výkonu [kW]*	Cena v €	
				bez DPH	s DPH 20 %
0010022162	VU 246/5-7 ecoTEC exclusive	A	1,9 - 25,6	2 075,00	2 490,00
0010017101	VU 276/5-7 ecoTEC exclusive	A	3,4 - 26,7	2 125,00	2 550,00

* pri teplotnom spáde 50/30 °C

1. Závesné kondenzačné kotly

1.3 Kondenzačné kotly **ecoTEC exclusive**

Zostavy kotlov ecoTEC exclusive a zásobníkov na prípravu teplej vody



ecoTEC exclusive so stacionárnym zásobníkom VIH R 120 (150) A+



ecoTEC exclusive so závesným VIH Q 75 B

Každá zostava obsahuje:

- kondenzačný kotol ecoTEC exclusive
- stacionárny zásobník teplej vody triedy A+ (s vákuovým plášťom, vrchným estetickým izolačným krytom a doplnkovou flísovou izoláciou) - stacionárne zostavy
- závesný zásobník, estetické izolačné kryty hydraulického prepojenia s magnetickým uchytением a dištančný rám pod kotol - závesné zostavy
- originálne poniklované prepojenie medzi kotlom a zásobníkom
- originálnu chrómovanú poistnú skupinu pre zásobník
- multifunkčný regulátor multiMATIC 700
- rozmery závesnej zostavy bez krytov prepojenia (v x š x h) 720 x 880 x 440
- rozmery zásobníka VIH R 120 A+ (v x d) 955 x 590
- rozmery zásobníka VIH R 150 A+(v x d) 1090 x 590

Obj. č.	Typ kotla	Trieda ErP zostavy 	Výkon [kW]*	Typ zásobníka	Trieda ErP zásobníka 	Cena v €	
						bez DPH	s DPH 20 %
0010013494	VU 246/5-7 ecoTEC exclusive	A+	1,9 - 25,6	VIH Q 75 B	B	3 075,00	3 690,00
0010013495	VU 276/5-7 ecoTEC exclusive	A+	3,4 - 26,7			3 125,00	3 750,00
0010013496	VU 246/5-7 ecoTEC exclusive	A+	1,9 - 25,6	VIH R 120 A+	A+	2 933,33	3 520,00
0010013497	VU 276/5-7 ecoTEC exclusive	A+	3,4 - 26,7			2 983,33	3 580,00
0010013498	VU 246/5-7 ecoTEC exclusive	A+	1,9 - 25,6	VIH R 150 A+	A+	2 991,67	3 590,00
0010013499	VU 276/5-7 ecoTEC exclusive	A+	3,4 - 26,7			3 041,67	3 650,00

* pri teplotnom spáde 50/30 °C

2. Stacionárne kondenzačné kotly

2.1 Kondenzačné kotly **ecoVIT pro**





Základná charakteristika ecoVIT pro

- špeciálna konštrukcia výmenníka odolná voči zaneseniu nečistotami
- normovaný stupeň využitia 108 %
- vhodný na výmenu za starý stacionárny kotol
- pripojenie na vykurovací systém 1", nízky hydraulický odpor, malý pôdorys
- systémové rozhranie eBus pre lepšiu komunikáciu medzi kotlom a regulátorom
- možnosť napojenia aj na propán
- pripojenia odvodu spalín 80/125
- rozmery kotla (v x š x h) 1275 x 570 x 700

Dymovody 80/125 pre kondenzačný kotol ecoVIT pro, pozri stranu 25.
Regulačná technika, pozri stranu 21.

ecoVIT pro

Obj. č.	Označenie	Trieda ErP		Rozsah tepelného výkonu [kW]*	Cena v €	
					bez DPH	s DPH 20 %
0010019516	VKK 256/5 ecoVIT pro	A	A	8,3 - 26,5	1 416,67	1 700,00**

* pri teplotnom spáde 50/30 °C

** potrebné povinné príslušenstvo

Povinné príslušenstvo ku kotlu ecoVIT pro

Vyobrazenie	Obj. č.	Označenie	Cena v €	
			bez DPH	s DPH 20 %
	301369	Pripojovací adaptér na dymovod 80/125 mm	26,67	32,00

2. Stacionárne kondenzačné kotly

2.2 Kondenzačné kotly **ecoCOMPACT** a **auroCOMPACT**



ecoCOMPACT

Základná charakteristika **ecoCOMPACT**

- kondenzačný nerezový výmenník
- automatický diagnostický systém
- modulačný rozsah výkonu od 17 % do 100 %
- normovaný stupeň využitia 109 %
- vstavaný 90 l zásobník s vrstveným ukladaním TV (typ VSC)
- vstavaný nepriamo ohrievaný 150 l zásobník (typ VCC)
- všetky ochranné prvky montovateľné do korpusu kotla
- Aqua Condens System kondenzačný režim aj pri príprave teplej vody
- vysokoúčinné elektronicky riadené čerpadlo
- systémové rozhranie eBus pre lepšiu komunikáciu medzi kotlom a regulátorom
- nadčasový dizajn
- rozmery kotla s 90 l zásobníkom (v x š x h) 1 320 x 599 x 693
- rozmery kotla so 150 l zásobníkom (v x š x h) 1 640 x 599 x 693

Dymovody 60/100 pre kondenzačné kotly ecoCOMPACT, pozri stranu 24.

Regulačná technika, pozri stranu 21.

Obj. č.	Označenie	Trieda ErP		Rozsah tepelného výkonu [kW]*	Cena v €	
					bez DPH	s DPH 20 %
0010014683	VSC 206/4-5 90 ecoCOMPACT	A	A	3,8 - 20	2 625,00	3 150,00**
0010014685	VCC 206/4-5 150 ecoCOMPACT	A	A	3,8 - 20	2 750,00	3 300,00**
0010013463	VSC 206/4-5 90 ecoCOMPACT (zostava: kotol + regulátor multiMATIC 700 + pripojenie 0020170492)	A	A	3,8 - 20	2 941,67	3 530,00
0010013464	VCC 206/4-5 150 ecoCOMPACT (zostava: kotol + regulátor multiMATIC 700 + pripojenie 0020170492)	A	A	3,8 - 20	3 066,67	3 680,00

* pri teplotnom spáde 50/30 °C

** K samostatným kotlom ecoCOMPACT je potrebné pripojovacie príslušenstvo 0020170492, pozri stranu 39.



auroCOMPACT (solárny 190 l zásobník)

Základná charakteristika **auroCOMPACT**

- kondenzačný nerezový výmenník
- automatický diagnostický systém
- modulačný rozsah výkonu od 17 % do 100 %
- normovaný stupeň využitia 109 %
- vstavaný solárny zásobník s vrstveným ukladaním teplej vody (190 l)
- beztlakový drainback systém kolektorov
- všetky ochranné prvky montovateľné do korpusu kotla
- Aqua Condens System kondenzačný režim aj pri príprave teplej vody
- vysokoúčinné elektronicky riadené čerpadlo
- systémové rozhranie eBus pre lepšiu komunikáciu medzi kotlom a regulátorom
- nadčasový dizajn
- rozmery kotla (v x š x h) 1880 x 599 x 693

Dymovody 60/100 pre kondenzačné kotly ecoCOMPACT, pozri stranu 24.

Regulačná technika, pozri stranu 21.

Obj. č.	Označenie	Trieda ErP		Rozsah tepelného výkonu [kW]*	Cena v €	
					bez DPH	s DPH 20 %
0010014654	VSC D 206/4-5 190 auroCOMPACT	A	A	3,8 - 20	3 350,00	4 020,00**









* pri teplotnom spáde 50/30 °C

** K samostatným kotlom auroCOMPACT je potrebné pripojovacie príslušenstvo 0020170492, pozri stranu 39.

Pozn. Solárnu zostavu auroCOMPACT s kolektormi a príslušenstvom pozri v cenníku VAILLANT na strane 48.

2. Stacionárne kondenzačné kotly

Príslušenstvo pre kotly VSC a VCC eco/auroCOMPACT

Vyobrazenie	Obj. č.	Označenie	Cena v €	
			bez DPH	s DPH 20 %
	0020170492	Kompletné pripojovacie príslušenstvo do okruhov kúrenia aj teplej vody. Obsahuje uzatváracie, dopúšťacie a poistné ventily (3 bar, 10 bar), pripojenie na plyn s ventilom, odtokové hadice	208,33	250,00
	0020170498	Expanzná nádoba 4 l pre okruh teplej vody ku kotlu ecoCOMPACT s 90 l zásobníkom. Zamontovateľná do korpusu kotla.	95,83	115,00
	0020170499	Expanzná nádoba 5 l pre okruh teplej vody ku kotlu ecoCOMPACT so 150 l zásobníkom. Zamontovateľná do korpusu kotla.	104,17	125,00
	0020170500	Expanzná nádoba 8 l pre okruh teplej vody ku kotlu auroCOMPACT so 190 l zásobníkom. Zamontovateľná do korpusu kotla.	112,50	135,00
	0020170503	Cirkulačné čerpadlo pre kotly eco/auroCOMPACT s pripojovacím hydraulickým príslušenstvom. Zamontovateľné do korpusu kotla.	208,33	250,00
	0020170506	Prídavné solárne čerpadlo pre auroCOMPACT s pripojením pre zvýšenie výtlačnej výšky na 12 m	208,33	250,00
	0020170507	Rýchlomontážna sada L10. Vysokoučinné čerpadlo s anuloidom a hydraulickým príslušenstvom pre jeden okruh kúrenia. Zamontovateľné do korpusu kotla.	491,67	590,00
	0020269275	Redukčná spojka pre pripojenie k modulu uniTOWER	45,83	55,00
	0020170508	Rýchlomontážna sada L11. Vysokoučinné čerpadlo s trojcestným ventilom, servopohonom a hydraulickým príslušenstvom. Spolu s L10 pre jeden priamy a jeden zmiešavací okruh kúrenia. Zamontovateľné do korpusu kotla.	333,33	400,00
	0020170509	Rýchlomontážna sada L20. Vysokoučinné čerpadlo s hydraulickým príslušenstvom. Spolu s L10 pre dva priame okruhy kúrenia. Zamontovateľné do korpusu kotla.	225,00	270,00

2. Stacionárne kondenzačné kotly

2.3 Kondenzačné kotly **ecoCRAFT exclusiv**



ecoCRAFT exclusiv

Základná charakteristika

- plynový kondenzačný kotol s plynulou moduláciou výkonu
- modulačný rozsah menovitého výkonu 17 - 100 %
- výkonový rad od 80 až do 280 kW
- vysoký normovaný stupeň využitia 110 %
- hodnota NO_x v spalinách je < 60 mg/kWh
- Systém Pro E
- kompaktné rozmery a nízka hmotnosť vzhľadom na výkon
- minimalizované riziko zanesenia výmenníka nečistotami
- moderný dizajn a prehľadný multifunkčný ovládací panel s podsvieteným grafickým displejom
- rozmery kotla (v x š x h) 1285 x 695 x 1240/1550 podľa výkonu do 160 kW/nad 160 kW

Zaústenie kotlov ecoCRAFT exclusiv do výkonu 160 kW do odvodu spalín Ø 130, pozri stranu 27.

Odvod spalín pre výkony od 200 kW, pozri stranu 31, regulačná technika strana 21.

Obj. č.	Označenie	Trieda ErP 	Rozsah tepelného výkonu [kW]*	Cena v €	
				bez DPH	s DPH 20 %
0010016460	VKK 806/3-E ecoCRAFT exclusiv	A	14,0 - 80,0	8 625,00	10 350,00
0010016461	VKK 1206/3-E ecoCRAFT exclusiv	A	22,0 - 115,9	9 250,00	11 100,00
0010016462	VKK 1606/3-E ecoCRAFT exclusiv	A	27,0 - 160,0	9 983,33	11 980,00
0010016463	VKK 2006/3-E ecoCRAFT exclusiv	A	44,0 - 200,0	10 908,33	13 090,00
0010016464	VKK 2406/3-E ecoCRAFT exclusiv	A	48,0 - 240,0	11 558,33	13 870,00
0010016465	VKK 2806/3-E ecoCRAFT exclusiv	A	52,0 - 280,0	12 041,67	14 450,00

* Pri teplotnom spáde 40/30°C

Povinné príslušenstvo pre kotly ecoCRAFT exclusiv

Vyobrazenie	Obj. č.	Označenie	Cena v €	
			bez DPH	s DPH 20 %
	0020180026	Vysokoučinné elektronické čerpadlo, triedy A kotlového okruhu, s plynulou reguláciou otáčok podľa modulácie kotla. Pre výkon kotla 80 kW.	791,67	950,00
	0020180027	Vysokoučinné elektronické čerpadlo, triedy A kotlového okruhu, s plynulou reguláciou otáčok podľa modulácie kotla. Pre výkony kotlov 120 kW a 160 kW.	891,67	1 070,00
	0020180028	Vysokoučinné elektronické čerpadlo, triedy A kotlového okruhu, s plynulou reguláciou otáčok podľa modulácie kotla. Pre výkony kotlov 200 kW, 240 kW a 280 kW.	991,67	1 190,00

3. Elektrické kotly a konvektory

3.1 Elektrické kotly **eloBLOCK**



eloBLOCK

Základná charakteristika

- ovládanie kotla regulátorom eBUS
- postupné spínanie výkonu
- vysokoúčinné elektronicky riadené čerpadlo
- možnosť obmedzenia maximálneho výkonu
- nastaviteľná maximálna teplota vykurovacej vody
- automatický diagnostický systém
- expanzná nádoba je súčasťou kotla
- rozmery kotla (v x š x h) 740 x 410 x 315

Obj. č.	Označenie	Trieda ErP ☺☺☺	Rozsah tepelného výkonu [kW]	Cena v €	
				bez DPH	s DPH 20 %
0010023698	eloBLOCK VE 6 /14 EU III	D	1 - 6	700,00	840,00
0010023699	eloBLOCK VE 9 /14 EU III	D	1 - 9	725,00	870,00
0010023700	eloBLOCK VE 12 /14 EU III	D	2 - 12	750,00	900,00
0010023701	eloBLOCK VE 14 /14 EU III	D	2,3 - 14	783,33	940,00
0010023702	eloBLOCK VE 18 /14 EU III	D	2 - 18	808,33	970,00
0010023703	eloBLOCK VE 21 /14 EU III	D	2,3 - 21	841,67	1 010,00
0010023704	eloBLOCK VE 24 /14 EU III	D	2 - 24	866,67	1 040,00
0010023705	eloBLOCK VE 28 /14 EU III	D	2,3 - 28	883,33	1 060,00

3.2 Elektrické konvektory **eloMENT**



eloMENT

Základná charakteristika













- výkony od 0,75 do 2,5 kW
- napájanie 230 V
- programovateľné ovládanie časových okien
- protimrazová ochrana
- montážny rám pre uchytenie na stenu
- elegantný dizajn
- Rozmery (v x h): 450 x 120
- Šírka podľa výkonu:
462 (0,75 a 100 kW)
582 (1,5 kW)
738 (2 kW)
849 (2,5 kW)

Obj. č.	Označenie	Výkon [kW]	Cena v €	
			bez DPH	s DPH 20 %
0010023955	eloMENT VER 75/5	0,75	79,17	95,00
0010023956	eloMENT VER 100/5	1,0	83,33	100,00
0010023957	eloMENT VER 150/5	1,5	91,67	110,00
0010023958	eloMENT VER 200/5	2,0	100,00	120,00
0010023959	eloMENT VER 250/5	2,5	112,50	135,00

4. Regulačná technika

Vyobrazenie	Objednávacie číslo	Označenie	Cena v €	
			bez DPH	s DPH 20 %
Ekvitermické regulátory s vonkajším snímačom eBUS				
	0020124489	calorMATIC 450 plynulá regulácia výkonu kotla s týždenným časovým programom pre jeden priamy vykurovací okruh, príprava teplej vody, podsvietený displej, program pre dovolenku, káblový vonkajší snímač	100,00	120,00
	0020124495	calorMATIC 450f plynulá regulácia výkonu kotla s týždenným časovým programom pre jeden priamy vykurovací okruh, príprava teplej vody, podsvietený displej, program pre dovolenku, bezdrôtové pripojenie s kotlom, káblový vonkajší snímač	175,00	210,00
	0020171316	multiMATIC 700 univerzálny multifunkčný digitálny regulátor pre jeden vykurovací okruh, chladenie, vetranie a prípravu teplej vody, s možnosťou kaskádového riadenia kotlov a rozšírenia riadiacich funkcií pomocou modulov VR 70, VR 71 a VR 91	133,33	160,00
	0020231558	multiMATIC 700 f bezdrôtový univerzálny multifunkčný digitálny regulátor pre jeden priamy vykurovací okruh, chladenie, vetranie a prípravu teplej vody, s možnosťou kaskádového riadenia kotlov a rozšírenia riadiacich funkcií pomocou modulov VR 70, VR 71 a VR 91f	275,00	330,00
	0020197224	eRELAX bezdrôtový ekvitermický regulátor pre riadenie jedného okruhu kúrenia a prípravy teplej vody v zásobníku s prepojením cez internet a možnosťou diaľkového ovládania kotla cez aplikáciu v mobilnom telefóne	275,00	330,00
Priestorové termostaty eBUS				
	0020018266	VRT 50 izbový termostat, inštalácia na stenu do referenčnej miestnosti, reguluje výkon kotla v závislosti na teplote v miestnosti, podsvietený displej	50,00	60,00
	0020124476	calorMATIC 350 digitálny termostat s týždenným časovým programom pre jeden priamy vykurovací okruh, dvojbodová alebo plynulá regulácia v závislosti od nastavenej teploty, príprava teplej vody, podsvietený displej, program pre dovolenku	85,00	102,00
	0020124483	calorMATIC 350f digitálny termostat s týždenným časovým programom pre jeden priamy vykurovací okruh, dvojbodová alebo plynulá regulácia v závislosti od nastavenej teploty, príprava teplej vody, podsvietený displej, program pre dovolenku, bezdrôtové pripojenie	150,00	180,00
Priestorové termostaty pre kotly s rozhraním 7-8-9				
Solárne regulátory				
	0020203655	auroMATIC 570 solárny diferenciálny regulátor určený pre solárne systémy na ohrev teplej vody a podporu vykurovania, umožňuje riadiť dve kolektorové polia, dva zásobníky a ohrev bazéna, zobrazenie solárneho zisku, farebný grafický displej	216,67	260,00

4. Regulačná technika

Vyobrazenie	Objednávacie číslo	Označenie	Cena v €	
			bez DPH	s DPH 20 %
Diaľková správa				
	0020210605	mobilDIALOG s komunikačným modulom VR 920 komunikácia na 5 rokov iOS, android	332,50	399,00**
Prídavné moduly				
	0020139895	VR 32 kaskádový modul (eBUS) pre riadenie kaskády „n“ kotlov je potrebných „n“ modulov VR 32	71,67	86,00
	0020235465	VR 32 B kaskádový modul (eBUS) s možnosťou upevnenia na stenu pre tepelné čerpadlá	95,83	115,00
	0020017897	VR 34 prídavný modul (eBUS) k nadradeným regulačným systémom s ovládacím rozhraním 0 - 10 V	44,17	53,00
	0020017744	VR 40 prídavný elektrický modul (eBus) dodatočných funkcií 2 zo 7. Multifunkčný modul rozširujúci funkcie kotla o dve ďalšie (napr. ovládanie cirkulačného, systémového, príp. nabíjacieho čerpadla, spalínovej klapky, externého plynového ventilu a pod.)	57,50	69,00
	0020184844	VR 70 rozširovací modul pre multiMATIC 700 na dva riadené okruhy	187,50	225,00
	0020184847	VR 71 rozširovací modul pre multiMATIC 700 na tri riadené okruhy	241,67	290,00
	0020171334	VR 91 diaľkové ovládanie pre multiMATIC 700 , s izbovým termostatom a vlhkomerom, podsvietené	100,00	120,00
	0020231566	VR 91f bezdrôtové diaľkové ovládanie pre multiMATIC 700 , s izbovým termostatom a vlhkomerom, podsvietené	125,00	150,00
Snímače teploty				
	306787	VR 10 snímač teploty (príložný alebo ponorný) pre calorMATIC 630/3 a auroMATIC 620/3	17,50	21,00
	306788	VR 11 snímač teploty pre solárne panely (vysoké teploty)	19,17	23,00
	306257	snímač teploty TV pre zásobníky (s plastovou koncovkou pre zapojenie do kotla)	22,50	27,00

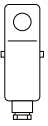
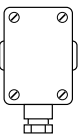

* nepodlieha štandardným obchodným podmienkam

4. Regulačná technika

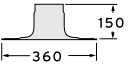

Vyobrazenie	Objednávacie číslo	Označenie	Cena v €	
			bez DPH	s DPH 20 %
	009642	príložný termostat bezpečnostný s popruhom na uchytenie, nastaviteľný od 10 do 90 °C	25,00	30,00
	000693	vonkajší snímač k ekvitermickým reguláciám	20,00	24,00
	009535	vonkajší snímač s DCF k ekvitermickým reguláciám	29,17	35,00

5. Dymovody pre kondenzačné kotly



Strešné prechodky pre rozmery dymovodov 60/100 mm a 80/125 mm

Vyobrazenie	Objednávacie číslo	Označenie	Cena v €	
			bez DPH	s DPH 20 %
	009056	Prechodka cez plochú strechu	15,00	18,00
	303980	Prechodka cez šikmú strechu čierna (olovo)	34,17	41,00
bez vyobrazenia	300850	Prechodka cez šikmú strechu červená	23,33	28,00





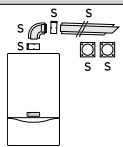
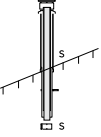

Spätné klapky a redukcie

Vyobrazenie	Objednávacie číslo	Označenie	Cena v €	
			bez DPH	s DPH 20 %
	303960	Spätná klapka mechanická Ø 80 mm	166,67	200,00
	0020207200	Spätná klapka mechanická Ø 110 mm	125,00	150,00
	0020258990	Spätná klapka mechanická s redukciou Ø 80/110 mm	125,00	150,00
	0020106418	Spätná klapka elektrická Ø 110 mm	525,00	630,00
	0020234898	Redukcia Ø 80/110 mm	24,17	29,00
	0020147469	Koaxiálna redukcia na kotol Ø 80/125 mm	9,17	11,00
	0020147470	Prevodník z koaxiálneho dymovodu na oddelený Ø 80/80 mm	20,83	25,00

Ø 60/100 mm

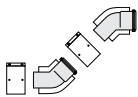
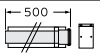
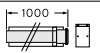
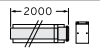
Vyobrazenie	Objednávacie číslo	Označenie	Cena v €	
			bez DPH	s DPH 20 %
	0020219517	Zostava - vodorovný dymovod 0,75 m + koleno 87°	35,00	42,00
	0020219516	Zostava - vodorovný dymovod 0,75 m + revízne koleno 87°	87,50	105,00
	0020220656	Zvislý strešný dymovod čierny	52,50	63,00
	0020220657	Zvislý strešný dymovod červený	52,50	63,00
	303910	Koleno 87°	15,00	18,00

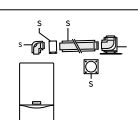
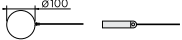

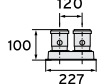



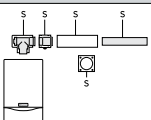
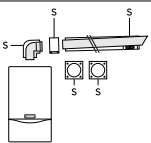
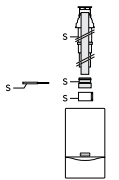
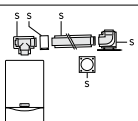

5. Dymovody pre kondenzačné kotly

	303916	Koleno 87 ° s revíznym otvorom	29,17	35,00
	303924	Koleno 87 ° s nasávaním z priestoru	30,00	36,00
	303918	Priamy diel 0,25 m s revíznym otvorom	25,00	30,00
	303911	Koleno 45° (2 kusy)	31,67	38,00
	303902	Predĺženie dymovodu 0,5 m	14,17	17,00
	303903	Predĺženie dymovodu 1,0 m	19,17	23,00
	303905	Predĺženie dymovodu 2,0 m	35,83	43,00
	303915	Oddeľovací prvok, Ø 60/100 mm, pre možnosť rozpojenia priameho dymovodu bez demontáže kotla	21,67	26,00
	303920	Napojenie na šachtu, Ø 60/100 mm, PP - podporné koleno v šachte je redukované Ø 60/80	68,33	82,00
	303921	Upevňovacie obruče 5 ks	37,50	45,00
	0020147469	Koaxiálna redukcia na kotol Ø 80/125 mm	9,17	11,00
	0020147470	Prevodník z koaxiálneho dymovodu na oddelený Ø 80/80 mm	20,83	25,00





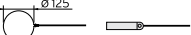





Ø 80/125 mm

Vyobrazenie	Objednávacie číslo	Označenie	Cena v €	
			bez DPH	s DPH 20 %
	303208	Pripojenie na komíny typu LAS (vzduchovo-spalinový systém komína)	183,33	220,00
	303209	Vodorovný kondenzačný dymovod	116,67	140,00
	303200	Zvislý strešný dymovod, čierny	80,00	96,00
	303250	Napojenie na šachtu Ø 80/125 mm	125,00	150,00

5. Dymovody pre kondenzačné kotly

	303202	Predĺženie dymovodu 0,5 m	26,67	32,00
	303203	Predĺženie dymovodu 1,0 m	38,33	46,00
	303205	Predĺženie dymovodu 2,0 m	64,17	77,00
	303210	Koleno 87°	28,33	34,00
	303211	Koleno 45° (2 kusy)	43,33	52,00
	303218	Revíznny otvor, priame predĺženie 0,25 m	50,83	61,00
	303217	Koleno 87 ° s revíznym otvorom	59,17	71,00
	303616	Upevňovacie obruče 5 ks	35,83	43,00
	303215	Oddeľovací prvok, Ø 80/125 mm, pre možnosť rozpojenia priameho dymovodu bez demontáže kotla	29,17	35,00

Ø 80 mm - plast

Vyobrazenie	Objednávacie číslo	Označenie	Cena v €	
			bez DPH	s DPH 20 %
	303252	Predĺženie dymovodu 0,5 m	5,83	7,00
	303253	Predĺženie dymovodu 1,0 m	9,17	11,00
	303255	Predĺženie dymovodu 2,0 m	15,00	18,00
	0020147470	Prevodník z koaxiálneho dymovodu na oddelený Ø 80/80 mm	20,83	25,00
	303256	Predĺženie dymovodu 0,25 m s revíznym otvorom	15,00	18,00
	303259	Koleno 45° (2 kusy)	11,67	14,00
	303265	Koleno 87° - oporné s nosnou konzolou, do šachty, Ø 80	35,00	42,00
	303263	Koleno 87°	8,33	10,00
	303963	Štvorcový kryt šachty, 400 x 400 mm s oddeľovačom vzduchu od spalín	26,67	32,00
	303261	Kruhový kryt šachty Ø 390 mm s oddeľovačom vzduchu od spalín	55,00	66,00
	009494	Držiak rozstupu (7 ks)	18,33	22,00

5. Dymovody pre kondenzačné kotly

Ø 130 mm - plast



Vyobrazenie	Objednávacie číslo	Označenie	Cena v €	
			bez DPH	s DPH 20 %
	0020042761	S1 základná pripojovacia sada pre 2 kotly z 80 mm do 130 mm	558,33	670,00
	0020042762	S2 základná pripoj. sada pre zabudovanie do šachty	216,67	260,00
	0020060589	Pripojenie kotla ecoCRAFT k sade S1 (S2). Redukcia z Ø 150 na Ø 130 mm plast. Len do výkonu kotla 160 kW.	141,67	170,00
	0020042772	S3 rozširujúca sada pre 3. prípadne 4. kotol z 80 mm do 130 mm (pri kaskáde troch a štyroch kotlov odporúčame použiť spätné klapky 303960 (str. 24) podľa obrázku)	141,67	170,00

Vyobrazenie	Objednávacie číslo	Označenie	Cena v €	
			bez DPH	s DPH 20 %
	0020042769	Predĺženie dymovodu Ø 130 mm x 1,0 m	80,83	97,00
	0020042770	Predĺženie dymovodu Ø 130 mm x 2,0 m	125,00	150,00

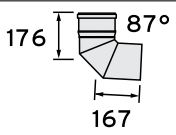
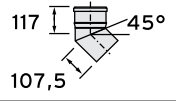
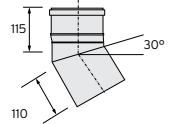
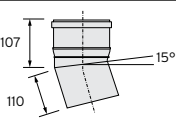
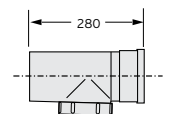
5. Dymovody pre kondenzačné kotly

Vyobrazenie	Objednávacie číslo	Označenie	Cena v €	
			bez DPH	s DPH 20 %
	0020042765	Koleno 87°, Ø 130 mm	40,83	49,00
	0020042766	Koleno 45°, Ø 130 mm (2 ks)	88,33	106,00
	0020042767	Koleno 30°, Ø 130 mm (2 ks)	93,33	112,00
	0020042768	Koleno 15°, Ø 130 mm (2 ks)	93,33	112,00
bez vyobrazenia	0020042763	Dištančný držiak Ø 130 mm (7ks)	24,17	29,00
	0020042764	Revízny T-kus Ø 130 mm	85,83	103,00

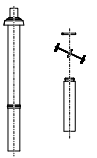
Ø 110/160 mm

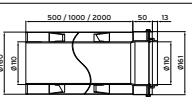
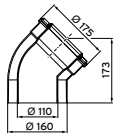
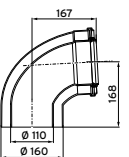
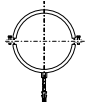
Vyobrazenie	Objednávacie číslo	Označenie	Cena v €	
			bez DPH	s DPH 20 %
	0020106371	Zvislý dymovod - strešný nástavec cca 1,5 m nad strechu a 0,5 m do strechy, Ø 110/160 mm, čierny	208,33	250,00
	0020106372	Zvislý dymovod - strešný nástavec cca 1,5 m nad strechu a 0,5 m do strechy, Ø 110/160 mm, červený	208,33	250,00
	0020106374	Pripojenie na šachtu revíznym T kolenom 87°, predĺžením dymovodu 0,5 m Ø 110/160 mm a podporným kolenom Ø 110 mm	225,00	270,00
	0020106376	Predĺženie dymovodu 0,5 m, Ø 110/160 mm	46,67	56,00
	0020106377	Predĺženie dymovodu 1,0 m, Ø 110/160 mm	70,83	85,00
	0020106378	Predĺženie dymovodu 2,0 m, Ø 110/160 mm	141,67	170,00
	0020106379	Koleno 45°, Ø 110/160mm (2 kusy)	116,67	140,00
	0020106380	Koleno 87°, Ø 110 / 160mm	68,33	82,00
	0020106381	Upevňovacie obruče (5 ks), Ø 160 mm	53,33	64,00

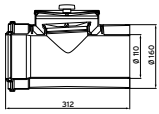
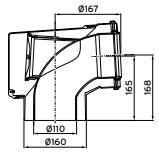

5. Dymovody pre kondenzačné kotly

Vyobrazenie	Objednávacie číslo	Označenie	Cena v €	
			bez DPH	s DPH 20 %
	0020106382	Revízny kus, Ø 110/160 mm	93,33	112,00
	0020106383	Revízne koleno 87°, Ø 110/160 mm	108,33	130,00

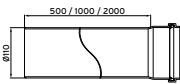
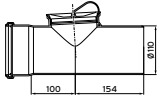
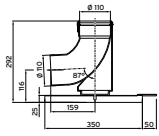
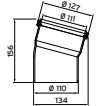
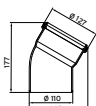
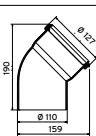
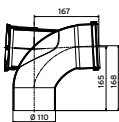
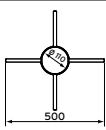
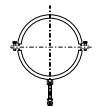
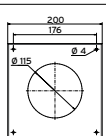
Ø 110/110 mm - plast

Vyobrazenie	Objednávacie číslo	Označenie	Cena v €	
			bez DPH	s DPH 20 %
	0020106384	Predĺženie dymovodu 0,5 m, Ø 110 mm	15,00	18,00
	0020106385	Predĺženie dymovodu 1,0 m, Ø 110 mm	20,83	25,00
	0020106386	Predĺženie dymovodu 2,0 m, Ø 110 mm	31,67	38,00
	0020106387	Revízny kus, Ø 110 mm	23,33	28,00
	0020106388	Podporné koleno 87°, Ø 110 mm	35,00	42,00
	0020106389	Koleno 15°, Ø 110 mm	15,00	18,00
	0020106390	Koleno 30°, Ø 110 mm	15,00	18,00
	0020106391	Koleno 45°, Ø 110 mm	15,00	18,00
	0020106392	Revízne koleno 87°, Ø 110 mm	29,17	35,00
	0020106394	Dištančný držiak (10 ks) Ø 110mm, pre šachtu 40 x 40 cm	38,33	46,00
	0020106395	Upevňovacie obruče (5 ks), Ø 110 mm	45,83	55,00
	0020106396	Ružica Ø 110 mm	20,83	25,00

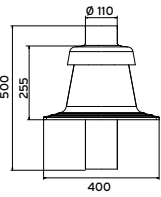
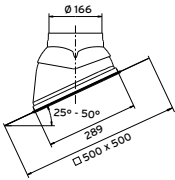
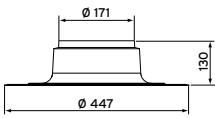
5. Dymovody pre kondenzačné kotly

Vyobrazenie	Objednávacie číslo	Označenie	Cena v €	
			bez DPH	s DPH 20 %
	0020106397	Kryt šachty 40 x 40 cm, Ø 110 mm	58,33	70,00
	0020106409	Strešná prechodka pre 160 mm dymovod s oloveným límcom pre šikmú strechu 25°-50°, čierna	60,83	73,00
	0020106410	Strešná prechodka pre 160 mm dymovod s oloveným límcom pre šikmú strechu 25°-50°, červená	60,83	73,00
	0020106411	Strešná prechodka pre 160 mm dymovod pre rovnú strechu	43,33	52,00
	0020143394	Spona Ø 160 mm	30,00	36,00

Ø 160 mm - plast

Vyobrazenie	Objednávacie číslo	Označenie	Cena v €	
			bez DPH	s DPH 20 %
bez vyobrazenia	0020106412	Základná sada pre 2 kotly v rade, vrátane odlučovača kondenzátu, Ø 160 mm	400,00	480,00
bez vyobrazenia	0020106413	Rozširujúca sada pre 1 kotol v rade, Ø 160 mm	116,67	140,00
bez vyobrazenia	0020106414	Základná sada pre 2 kotly chrbtom k sebe, vrátane odlučovača kondenzátu, Ø 160 mm	391,67	470,00
bez vyobrazenia	0020106415	Rozširujúca sada pre 2 kotly chrbtom k sebe, Ø 160 mm	233,33	280,00
bez vyobrazenia	0020095533	Sada pre napojenie na šachtu, Ø 160 mm	391,67	470,00
bez vyobrazenia	0020095563	Dištančný držiak (1 ks), Ø 160 mm	10,00	12,00
bez vyobrazenia	0020095565	Dištančný držiak (4 ks), Ø 160 mm	34,17	41,00
bez vyobrazenia	0020106420	Dištančný držiak (10 ks), Ø 160 mm	76,67	92,00
bez vyobrazenia	0020095561	Priamy kus s revíznym otvorom, Ø 160 mm	68,33	82,00
bez vyobrazenia	0020095554	Revízne koleno 87°, Ø 160 mm	125,00	150,00
bez vyobrazenia	0020095552	Koleno 87°, Ø 160 mm	35,00	42,00
bez vyobrazenia	0020095556	Koleno 45°, Ø 160 mm	34,17	41,00
bez vyobrazenia	0020095558	Koleno 30°, Ø 160 mm	35,83	43,00
bez vyobrazenia	0020095560	Koleno 15°, Ø 160 mm	35,83	43,00
bez vyobrazenia	0020095545	Predĺženie dymovodu 0,5 m, Ø 160 mm	33,33	40,00
bez vyobrazenia	0020095546	Predĺženie dymovodu 1,0 m, Ø 160 mm	56,67	68,00
bez vyobrazenia	0020095547	Predĺženie dymovodu 2,0 m, Ø 160 mm	108,33	130,00

5. Dymovody pre kondenzačné kotly

Ø 200 mm - plast

Vyobrazenie	Objednávacie číslo	Označenie	Cena v €	
			bez DPH	s DPH 20 %
bez vyobrazenia	0020106428	Základná sada pre 2 kotly v rade, vrátane odlučovača kondenzátu, Ø 200 mm	600,00	720,00
bez vyobrazenia	0020106429	Rozširujúca sada pre 1 kotol v rade, Ø 200 mm	175,00	210,00
bez vyobrazenia	0020106430	Základná sada pre 2 kotly chrbtom k sebe, vrátane odlučovača kondenzátu, Ø 200 mm	541,67	650,00
bez vyobrazenia	0020106431	Rozširujúca sada pre 2 kotly chrbtom k sebe, Ø 200 mm	283,33	340,00
bez vyobrazenia	0020095534	Sada pre napojenie na šachtu, Ø 200 mm	550,00	660,00
bez vyobrazenia	0020095564	Dištančný držiak (1 ks), Ø 200 mm	25,83	31,00
bez vyobrazenia	0020095566	Dištančný držiak (4 ks), Ø 200 mm	88,33	106,00
bez vyobrazenia	0020106436	Dištančný držiak (10 ks), Ø 200 mm	208,33	250,00
bez vyobrazenia	0020095562	Priamy kus s revíznym otvorom, Ø 200 mm	200,00	240,00
bez vyobrazenia	0020095555	Revízne koleno 87°, Ø 200 mm	258,33	310,00
bez vyobrazenia	0020095553	Koleno 87°, Ø 200 mm	166,67	200,00
bez vyobrazenia	0020095557	Koleno 45°, Ø 200 mm	150,00	180,00
bez vyobrazenia	0020095559	Koleno 30°, Ø 200 mm	150,00	180,00
bez vyobrazenia	0020095549	Predĺženie dymovodu 0,5 m, Ø 200 mm	76,67	92,00
bez vyobrazenia	0020095550	Predĺženie dymovodu 1,0 m, Ø 200 mm	99,17	119,00
bez vyobrazenia	0020095551	Predĺženie dymovodu 2,0 m, Ø 200 mm	166,67	200,00

Ø 250 mm - plast

Vyobrazenie	Objednávacie číslo	Označenie	Cena v €	
			bez DPH	s DPH 20 %
bez vyobrazenia	0020106553	Základná sada pre 2 kotly v rade, vrátane odlučovača kondenzátu, Ø 250 mm	691,67	830,00
bez vyobrazenia	0020106554	Rozširujúca sada pre 1 kotol v rade, Ø 250 mm	208,33	250,00
bez vyobrazenia	0020106555	Základná sada pre 2 kotly chrbtom k sebe, vrátane odlučovača kondenzátu, Ø 250 mm	600,00	720,00
bez vyobrazenia	0020106556	Rozširujúca sada pre 2 kotly chrbtom k sebe, Ø 250 mm	316,67	380,00
bez vyobrazenia	0020106560	Sada pre napojenie na šachtu, Ø 250 mm	1 033,33	1 240,00
bez vyobrazenia	0020145526	Dištančný držiak (1 ks), Ø 250 mm	30,83	37,00
bez vyobrazenia	0020145527	Dištančný držiak (4 ks), Ø 250 mm	108,33	130,00
bez vyobrazenia	0020106561	Dištančný držiak (10 ks), Ø 250 mm	262,50	315,00
bez vyobrazenia	0020106562	Priamy kus s revíznym otvorom, Ø 250 mm	241,67	290,00
bez vyobrazenia	0020145529	Revízne koleno 87°, Ø 250 mm	258,33	310,00
bez vyobrazenia	0020106563	Koleno 87°, Ø 250 mm	225,00	270,00
bez vyobrazenia	0020106564	Koleno 45°, Ø 250 mm	200,00	240,00
bez vyobrazenia	0020106565	Koleno 30°, Ø 250 mm	200,00	240,00
bez vyobrazenia	0020145507	Predĺženie dymovodu 0,5 m, Ø 250 mm	100,00	120,00
bez vyobrazenia	0020106566	Predĺženie dymovodu 1,0 m, Ø 250 mm	141,67	170,00
bez vyobrazenia	0020106567	Predĺženie dymovodu 2,0 m, Ø 250 mm	225,00	270,00

6. Zásobníky na prípravu teplej vody

Zásobníky závesné uniSTOR a actoSTOR



uniSTOR VIH Q 75 B

Charakteristika zásobníka

- určený pre menšie domácnosti - objem 68 l
- určený pre závesné kotly ecoTEC plus a pro
- inštalácia vedľa alebo pod kotol
- rovnaké farebné prevedenie a dizajn ako závesné kotly
- kvalitný smaltovaný vnútorný povrch
- vstavaná horčíková anóda
- rozmery zásobník (v x š x h) 720 x 440 x 440





actoSTOR VIH QL 75 B

Charakteristika zásobníka

- vrstvený 72 l zásobník - zodpovedá klasickému zásobníku o objeme až 120 l
- kompaktný rozmer - umiestnenie do malých priestorov s požiadavkou na zvýšený odber teplej vody
- určený pre kombinované kondenzačné závesné kotly ecoTEC VUW
- vhodný aj na dodatočnú montáž ku kotlu s prietokovým ohrevom
- výkon až 17,7 l/min (ΔT 30°)
- inštalácia na stenu vedľa kotla vpravo alebo vľavo
- rozmery zásobníka (v x š x h) 720 x 440 x 440

Závesné zásobníky uniSTOR a actoSTOR

Obj. č.	Označenie	Trieda ErP 	Objem [l]	Cena v €	
				bez DPH	s DPH 20 %
0010015978	uniSTOR VIH Q 75 B		68	575,00	690,00
0010015988	actoSTOR VIH QL 75 B		72	483,33	580,00

6. Zásobníky na přípravu teplej vody

Zásobníky stacionárne uniSTOR



uniSTOR VIH R 120 - 200 B

Charakteristika zásobníka

- určený pre jedno a viac generačné rodinné domy
- valcovitý tvar - objem 115, 150 a 200 l
- určené pre závesné aj stacionárne kotly
- kvalitný smaltovaný vnútorný povrch
- vstavaná horčíková anóda
- vypúšťací ventil
- výškovo nastaviteľný pre nerovný povrch
- rozmery zásobníka VIH R 120 (v x d) 853 x 590
- rozmery zásobníka VIH R 150 (v x d) 988 x 590
- rozmery zásobníka VIH R 200 (v x d) 1206 x 590



uniSTOR VIH R 120 - 200 A

Charakteristika zásobníka

- polyuretánová izolácia doplnená vákuovým opláštením
- možnosť rozšírenia na triedu A+
- určený pre jedno a viac generačné rodinné domy
- valcovitý tvar - objem 115, 150 a 200 l
- určené pre závesné aj stacionárne kotly
- kvalitný smaltovaný vnútorný povrch
- vstavaná horčíková anóda
- vypúšťací ventil
- výškovo nastaviteľný pre nerovný povrch
- rozmery zásobníka VIH R 120 (v x d) 955 x 590
- rozmery zásobníka VIH R 150 (v x d) 1090 x 590
- rozmery zásobníka VIH R 200 (v x d) 1308 x 590



uniSTOR VIH R 300 - 2000

Charakteristika zásobníka

- určený pre centrálné zásobovanie teplou vodou
- valcovitý tvar - objem od 300 do 2000 litrov
- kvalitný smaltovaný vnútorný povrch
- vstavaná horčíková anóda
- vypúšťací ventil
- výškovo nastaviteľný pre nerovný povrch
- čistiaci otvor
- možnosť zabudovania elektrickej ohrievacej špirály
- oddeliteľná izolácia

Stacionárne zásobníky uniSTOR

Obj. č.	Označenie	Trieda ErP 	Objem [l]	Cena v €	
				bez DPH	s DPH 20 %
0010015943	uniSTOR VIH R 120 B	B	115	558,33	670,00
0010015944	uniSTOR VIH R 150 B	B	150	616,67	740,00
0010015945	uniSTOR VIH R 200 B	B	200	700,00	840,00
0010015940	uniSTOR VIH R 120 A	A	115	641,67	770,00
0010015941	uniSTOR VIH R 150 A	A	150	700,00	840,00
0010015942	uniSTOR VIH R 200 A	A	200	775,00	930,00
0010020639	uniSTOR VIH R 300	C	300	1 158,33	1 390,00
0010020640	uniSTOR VIH R 400	C	400	1 383,33	1 660,00
0010020641	uniSTOR VIH R 500	C	500	1 541,67	1 850,00
0010014931	uniSTOR VIH R 750	C	750	2 458,33	2 950,00
0010014932	uniSTOR VIH R 1000	C	1000	3 191,67	3 830,00

6. Zásobníky na přípravu teplej vody

Zásobníky pre solárny ohrev **auroSTOR**



auroSTOR VIH S 300 - 2000

Charakteristika zásobníka

- bivalentný solárny zásobník
- valcovitý tvar - objem 300....2000 l
- kvalitný smaltovaný vnútorný povrch
- vstavaná horčíková anóda
- vypúšťací ventil
- výškovo nastaviteľný pre nerovný povrch
- čistiaci otvor
- možnosť zabudovania elektrickej ohrievacej špirály

Stacionárne zásobníky auroSTOR na solárny ohrev teplej vody

Obj. č.	Označenie	Trieda ErP 	Objem [l]	Cena v €	
				bez DPH	s DPH 20 %
0010020642	auroSTOR VIH S 300	C	300	1 400,00	1 680,00
0010020643	auroSTOR VIH S 400	C	400	1 550,00	1 860,00
0010020644	auroSTOR VIH S 500	C	500	1 708,33	2 050,00
0010014935	auroSTOR VIH S 750	C	750	2 958,33	3 550,00
0010014936	auroSTOR VIH S 1000	C	1000	3 158,33	3 790,00
0010014937	auroSTOR VIH S 1500	C	1500	6 041,67	7 250,00
0010014938	auroSTOR VIH S 2000	C	2000	7 316,67	8 780,00

6. Zásobníky na přípravu teplej vody

Zásobníky na přípravu teplej vody tepelným čerpadlom **uniSTOR**









uniSTOR VIH RW/SW 200 - 500

Charakteristika zásobníka

- zásobníky pre ohrev teplej vody tepelným čerpadlom
- kvalitný smaltovaný vnútorný povrch
- vstavaná horčíková anóda
- vysokokvalitná tepelná izolácia
- možnosť zabudovanie elektrickej ohrievacej špirály
- u zásobníkov typu SW možnosť pripojenia solárneho ohrevu

Zásobníky uniSTOR na přípravu teplej vody tepelným čerpadlom

Obj. č.	Označenie	Trieda ErP 	Objem [l]	Cena v €	
				bez DPH	s DPH 20 %
0020214407	uniSTOR VIH RW 200		200	1 125,00	1 350,00
0010020645	uniSTOR VIH RW 300		300	1 500,00	1 800,00
0010020646	uniSTOR VIH RW 400		400	1 916,67	2 300,00
0010020647	uniSTOR VIH RW 500		500	2 333,33	2 800,00
0010020648	uniSTOR VIH SW 400		400	2 333,33	2 800,00
0010020649	uniSTOR VIH SW 500		500	2 750,00	3 300,00

6. Zásobníky na přípravu teplej vody

Akumulačné zásobníky **allSTOR plus**



allSTOR plus VPS 300/3-5 ... 2000/3-5

Charakteristika zásobníka

- možnosť vytvorenia kaskády až z troch zásobníkov
- 11 vstupných a výstupných prípojok
- optimálne teplotné vrstvenie vody
- vysokokvalitná tepelná izolácia - odnímateľná

Akumulačné zásobníky allSTOR plus

Obj. č.	Označenie	Trieda ErP 	Objem [l]	Cena v €	
				bez DPH	s DPH 20 %
0010015130	allSTOR plus VPS 300/3-5	B	300	1 041,67	1 250,00
0010015131	allSTOR plus VPS 500/3-5	B	500	1 158,33	1 390,00
0010015132	allSTOR plus VPS 800/3-5	B	800	1 358,33	1 630,00
0010015133	allSTOR plus VPS 1000/3-5	B	1000	1 516,67	1 820,00
0010015134	allSTOR plus VPS 1500/3-5	B	1500	2 141,67	2 570,00
0010015135	allSTOR plus VPS 2000/3-5	B	2000	2 433,33	2 920,00

6. Zásobníky na přípravu teplej vody

Multifunkčné zásobníky **allSTOR exclusiv**



allSTOR exclusiv VPS 300/3-7 ... 2000/3-7

Charakteristika zásobníka







- zásobník pre modulárny systém so solárnou podporou vykurovania a prípravy teplej vody, s možnosťou upevnenia modulov
- možnosť zapájania do kaskády
- 15 vstupných a výstupných prípojk
- vstavaná stratifikačná deliaca prepážka pre lepšie vrstvenie vody
- zabudované prepážky na vstupoch pre lepšie vrstvenie vody
- optimálne teplotné vrstvenie vody
- vysokokvalitná tepelná izolácia - odnímateľná

Multifunkčné zásobníky allSTOR exclusiv a príslušenstvo



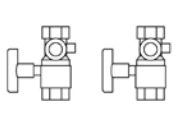
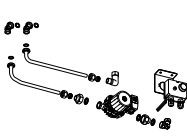
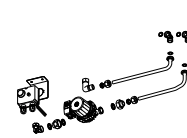

Obj. č.	Označenie	Trieda ErP 	Objem [l]	Cena v €	
				bez DPH	s DPH 20 %
0010015124	allSTOR exclusiv VPS 300/3-7	B	300	1 375,00	1 650,00
0010015125	allSTOR exclusiv VPS 500/3-7	B	500	1 475,00	1 770,00
0010015126	allSTOR exclusiv VPS 800/3-7	B	800	1 733,33	2 080,00
0010015127	allSTOR exclusiv VPS 1000/3-7	B	1000	1 850,00	2 220,00
0010015128	allSTOR exclusiv VPS 1500/3-7	B	1500	2 700,00	3 240,00
0010015129	allSTOR exclusiv VPS 2000/3-7	B	2000	2 991,67	3 590,00
0010015136	Modul na prípravu TV aquaFLOW exclusiv VPM 20/25/2 W			1 258,33	1 510,00
0010015137	Modul na prípravu TV aquaFLOW exclusiv VPM 30/35/2 W			1 308,33	1 570,00
0010015138	Modul na prípravu TV aquaFLOW exclusiv VPM 40/45/2 W			1 633,33	1 960,00
0010015144	Sada s cirkulačným čerpadlom VPM.../2 W			179,17	215,00
0010015145	Sada pre externé cirkulačné čerpadlo VPM.../2 W			23,33	28,00
0010015139	Solárny modul auroFLOW exclusiv VPM 20/2 S (tlak. systém)			1 416,67	1 700,00
0010015140	Solárny modul auroFLOW exclusiv VPM 60/2 S (tlak. systém)			1 475,00	1 770,00
0010015638	Solárny modul auroFLOW plus VPM 15 D (drainback systém)			1 533,33	1 840,00
0010015639	Solárny modul auroFLOW plus VPM 30 D (drainback systém)			2 458,33	2 950,00
0010015146	Kaskádový el. ventil VPM.../2 W (potrebný pre každý modul v kaskáde)			241,67	290,00
0010015141	Izolácia pripojenia 1,5"			14,17	17,00
0010015142	Izolácia pripojenia 2,0"			18,33	22,00
0010015143	Izolácia pripojenia 2,5"			37,50	45,00
0010014300	Konzola pre montáž na stenu 1 x VPM.../2 W			466,67	560,00
0010014303	Konzola pre montáž na stenu, rozšírenie 1 x VPM.../2 W			266,67	320,00
0010014301	Konzola pre montáž na stenu 2 x VPM.../2 W			541,67	650,00
0010014299	Konzola pre montáž na stenu 1 x VPM.../2 S			583,33	700,00
0010014302	Konzola pre montáž na stenu, rozšírenie 1 x VPM.../2 S			350,00	420,00
0020036743	3-cestný ventil pri zapojení TČ a zásobníku allSTOR s prípravou TV			141,67	170,00

7. Príslušenstvo pre kotly a zásobníky





7.1 Príslušenstvo pre kotly a zásobníky

Vyobrazenie	Objednávacie číslo	Označenie	Cena v €	
			bez DPH	s DPH 20 %
Poistné skupiny				
	0020174068	Poistná skupina pre závesné zásobníky, do 6 bar bez regulátora tlaku, chróm	100,00	120,00
	0020174067	Poistná skupina pre závesné zásobníky, nad 6 bar s regulátorom tlaku, chróm	125,00	150,00
	0020060434	Poistná skupina pre stacionárne zásobníky do 200 l, 10 bar, pripojenie R 3/4, nikel	70,00	84,00
	305826	Poistná skupina pre stacionárne zásobníky do 200 l, 10 bar, pripojenie R 3/4, mosadz	61,67	74,00
	305827	Poistná skupina pre stacionárne zásobníky nad 200 l, 10 bar, mosadz	88,33	106,00
Prepojovacie príslušenstvo pre kotly a zásobníky				
	0020152956	Hydraulické prepojenie medzi kotlom a závesným zásobníkom VIH Q 75 zaveseným vedľa kotla vpravo, alebo vľavo, so snímačom teploty TV	62,50	75,00
	0020151261	Hydraulické prepojenie medzi kotlom a zásobníkom VIH R 120 s poistnou skupinou, snímačom teploty a sifónom	150,00	180,00
	0020151262	Hydraulické prepojenie medzi kotlom a zásobníkom VIH R 150 s poistnou skupinou, snímačom teploty a sifónom	150,00	180,00
	0020256403	Uzatváracie ventily pre závesné kotly ecoTEC plus 48 až 120 kW, novšie prevedenie	75,00	90,00
	0020174073	Dobíjacie prepojovacie príslušenstvo pre vrstvený zásobník actoSTOR VIH QL 75 Zavesený vpravo od kotla	183,33	220,00
	0020183764	Dobíjacie prepojovacie príslušenstvo pre vrstvený zásobník actoSTOR VIH QL 75 Zavesený vľavo od kotla	183,33	220,00





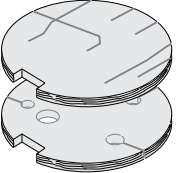

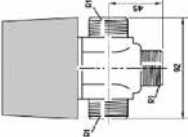

7. Príslušenstvo pre kotly a zásobníky

Vyobrazenie	Objednávacie číslo	Označenie	Cena v €	
			bez DPH	s DPH 20 %
Príslušenstvo pre kotly VSC a VCC eco/auroCOMPACT				
	0020170492	Kompletné pripojovacie príslušenstvo do okruhov kúrenia aj teplej vody. Obsahuje uzatváracie, dopúšťacie a poistné ventily (3 bar, 10 bar), pripojenie na plyn s ventilom, odtokové hadice	208,33	250,00
	0020170498	Expanzná nádoba 4 l pre okruh teplej vody ku kotlu ecoCOMPACT s 90 l zásobníkom. Zamontovateľná do korpusu kotla.	95,83	115,00
	0020170499	Expanzná nádoba 5 l pre okruh teplej vody ku kotlu ecoCOMPACT so 150 l zásobníkom. Zamontovateľná do korpusu kotla.	104,17	125,00
	0020170500	Expanzná nádoba 8 l pre okruh teplej vody ku kotlu auroCOMPACT so 190 l zásobníkom. Zamontovateľná do korpusu kotla.	112,50	135,00
	0020170503	Cirkulačné čerpadlo pre kotly eco/auroCOMPACT s pripojovacím hydraulickým príslušenstvom. Zamontovateľné do korpusu kotla.	208,33	250,00
	0020170506	Prídavné solárne čerpadlo pre auroCOMPACT s pripojením pre zvýšenie výtlačnej výšky na 12 m	208,33	250,00
	0020170507	Rýchlomontážna sada L10. Vysokoučinné čerpadlo s anoidom a hydraulickým príslušenstvom pre jeden okruh kúrenia. Zamontovateľné do korpusu kotla.	491,67	590,00
	0020269275	Redukčná spojka pre pripojenie k modulu uniTOWER	45,83	55,00

7. Príslušenstvo pre kotly a zásobníky



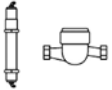

Vyobrazenie	Objednávacie číslo	Označenie	Cena v €	
			bez DPH	s DPH 20 %
	0020170508	Rýchlomontážna sada L11. Vysokoučinné čerpadlo s trojcestným ventilom, servopohonom a hydraulickým príslušenstvom. Spolu s L10 pre jeden priamy a jeden zmiešavací okruh kúrenia. Zamontovateľné do korpusu kotla.	333,33	400,00
	0020170509	Rýchlomontážna sada L20. Vysokoučinné čerpadlo s hydraulickým príslušenstvom. Spolu s L10 pre dva priame okruhy kúrenia. Zamontovateľné do korpusu kotla.	225,00	270,00
Ostatné príslušenstvo pre kotly a zásobníky				
	306257	Snímač teploty TV pre zásobníky (s plastovou koncovkou pre zapojenie do kotla)	22,50	27,00
	0020152968	Izolačné estetické kryty pre závesné zostavy. Magnetické uchytenie (2 ks)	154,17	185,00
	0020174083	Izolačný estetický kryt pre stacionárne zásobníky VIH R 120 - 200 B	37,50	45,00
	0020174081	Flísová doplnková izolácia pre zásobníky VIH R 120 - 200 / A na zvýšenie energetickej triedy do A+	41,67	50,00
	0020021856	Distančný rám 105 mm pod ecoTEC plus a pro pri použití so závesným zásobníkom VIH Q 75 vedľa seba	60,00	72,00
	000376	Odkvapávací sifón na kondenzát	5,00	6,00

7. Príslušenstvo pre kotly a zásobníky

Vyobrazenie	Objednávacie číslo	Označenie	Cena v €	
			bez DPH	s DPH 20 %
	009462	Trojcestný prepínací ventil R1	80,00	96,00
	0020230734	Elektrická ohrievacia špirála pre 300 - 500 l zásobníky 2,4,6 kW/230 V	558,33	670,00
	0020171469	Cirkulačné čerpadlo pre VIH R uniSTOR 120 - 200 l s pripojovacím príslušenstvom a poniklovanými rúrkami	183,33	220,00
	009730	Neutralizačná jednotka kondenzátu (plastový kontajner s neutralizačným granulátom) do výkonu 450 kW	250,00	300,00
	301374	Neutralizačná jednotka kondenzátu s prečerpávacím čerpadlom kondenzátu, s pripojovacím el. káblom a hadicami, granulát, do 200 kW	533,33	640,00
	009741	Náhradný granulát do neutralizačných jednotiek, 5 kg	21,67	26,00
	301363	Zmäkčovacia patróna pre úpravu tvrdej vody s prietokomerom. Množstvo zmäkčenej vody 2 500 l (z tvrdosti 22° dH na 6° dH). Prevádzkový tlak 3 bar.	458,33	550,00
	301364	Náhradný granulát pre zmäkčovaciu patrónu	125,00	150,00

7. Príslušenstvo pre kotly a zásobníky

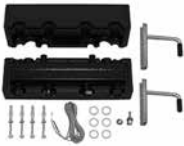





7.2 Čerpadlové skupiny a príslušenstvo

Vyobrazenie	Objednávacie číslo	Označenie	Cena v €	
			bez DPH	s DPH 20 %
Čerpadlové skupiny				
	0020191817	Čerpadlová skupina VDM 10 priama, s vysokoučinným elektronickým čerpadlom, triedy A, 230 V, dva kruhové teploměry, izolácia, rozstup 120 mm	358,33	430,00
	0020191813	Čerpadlová skupina VDM 20 M zmiešavacia, s vysokoučinným elektronickým čerpadlom, triedy A, trojcestný ventil s ovládaním 230 V, dva kruhové teploměry, izolácia, rozstup 120 mm (trojcestný ventil Rp 3/4", Kv = 6,3)	483,33	580,00
	0020191788	Čerpadlová skupina VDM 25 M zmiešavacia (trojcestný ventil Rp 1", Kv = 8,0)	483,33	580,00
	0020042429	Dvojkruhový rozdeľovač so zabudovaným anuloidom WHV 35. Obsahuje snímač anuloidu, konzoly a izoláciu, rozstup 120 mm	325,00	390,00
	0020193145	Vysokoučinná elektronická čerpadlová zostava VDM pre dvojkruhové kúrenie (priama / mix).	1 125,00	1 350,00
	0020229419	Vysokoučinná elektronická čerpadlová zostava VDM pre dvojkruhové kúrenie (mix / mix).	1 250,00	1 500,00
Rozdeľovače				
	307556	Rozdeľovač pre 2 okruhy so skrutkovým spojením, rozstup 120 mm, izolácia	183,33	220,00

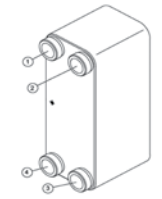



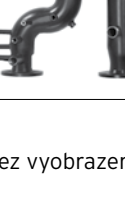

7. Príslušenstvo pre kotly a zásobníky

Vyobrazenie	Objednávacie číslo	Označenie	Cena v €	
			bez DPH	s DPH 20 %
	307597	Rozdeľovač pre 3 okruhy so skrutkovým spojením, rozstup 120 mm, izolácia	275,00	330,00
Anuloidy				
	306727	Hydraulický vyrovnávač tlakov WH 27 so skrutkovým spojením, Rp 1", rozstup 120 mm, 2 m ³ /h, bez snímača VR 10	183,33	220,00
	0020248932	Hydraulický vyrovnávač tlakov WH 40 s puzdrom pre snímač, snímačom, a izoláciou. Pripojiteľný pod závesný kotol 3,5 m ³ /h, Rp 1 1/4"	291,67	350,00
	306720	Hydraulický vyrovnávač tlakov WH 40 s puzdrom pre snímač, snímačom, konzolami a izoláciou. 3,5 m ³ /h, Rp 1 1/4"	233,33	280,00
	306721	Hydraulický vyrovnávač tlakov WH 95 s puzdrom pre snímač, snímačom, konzolami a izoláciou. 8,3 m ³ /h, Rp 2"	383,33	460,00
	306726	Hydraulický vyrovnávač tlakov WH 160 s puzdrom pre snímač, snímačom, konzolami a izoláciou. 12 m ³ /h, DN 65	833,33	1 000,00

7. Príslušenstvo pre kotly a zásobníky

Vyobrazenie	Objednávacie číslo	Označenie	Cena v €	
			bez DPH	s DPH 20 %
	306725	Hydraulický vyrovnávač tlakov WH 280 s puzdrom pre snímač, snímačom, konzolami a izoláciou. 21,5 m³/h, DN 80	1 116,67	1 340,00
Oddel'ovacie doskové výmenníky pre veľké výkony				
	0020137069	Doskový výmenník PHE S 120-70 (120 kW závitové pripojenie 1 1/4")	625,00	750,00
	0020248922	Izolácia pre PHE S 120-70	41,67	50,00
	0020248931	Pripojovací prechod pre PHE S 120-70 na 35 mm Cu rúrku	150,00	180,00
   	0020137070	Doskový výmenník PHE C 240-40 (240 kW prírubové pripojenie, s podstavcom)	2 450,00	2 940,00
	0020248923	Izolácia pre PHE C 240-40	233,33	280,00
	0020137071	Doskový výmenník PHE C 360-70 (360 kW prírubové pripojenie, s podstavcom)	3 150,00	3 780,00
	0020248924	Izolácia pre PHE C 360-70	270,83	325,00
	0020137072	Doskový výmenník PHE C 480-90 (480 kW prírubové pripojenie, s podstavcom)	3 825,00	4 590,00
	0020248925	Izolácia pre PHE C 480-90	291,67	350,00
	0020137073	Doskový výmenník PHE C 600-120 (600 kW prírubové pripojenie, s podstavcom)	4 541,67	5 450,00
	0020248926	Izolácia pre PHE C 600-120	358,33	430,00
	0020137074	Doskový výmenník PHE C 720-170 (720 kW prírubové pripojenie, s podstavcom)	5 708,33	6 850,00
	0020248927	Izolácia pre PHE C 720-170	433,33	520,00
	0020107886	Pripojovacie potrubie DN65 pre PHE C do 360 kW	616,67	740,00
	0020107887	Pripojovacie potrubie DN100 pre PHE C nad 360 kW	783,33	940,00
bez vyobrazenia	0020248930	Izolácia pripojovacieho potrubia	183,33	220,00

7. Príslušenstvo pre kotly a zásobníky

Vyobrazenie	Objednávacie číslo	Označenie	Cena v €	
			bez DPH	s DPH 20 %
Samostatné trojcestné zmiešavacie ventily				
	009232	Trojcestný zmiešavací ventil VRM 3 - Rp 1/2", šedá liatina, ovládanie ručne, alebo servopohonom VRM (300870); 4 m ³ /h	158,33	190,00
	009233	Trojcestný zmiešavací ventil VRM 3 - Rp 3/4", šedá liatina, ovládanie ručne, alebo servopohonom VRM (300870); 6,3 m ³ /h	150,00	180,00
	009234	Trojcestný zmiešavací ventil VRM 3 - Rp 1", šedá liatina, ovládanie ručne, alebo servopohonom VRM (300870); 10 m ³ /h	158,33	190,00
	009237	Trojcestný zmiešavací ventil VRM 3 - Rp 1 1/4", šedá liatina, ovládanie ručne, alebo servopohonom VRM (300870); 16 m ³ /h	166,67	200,00
	300870	VRM servopohon pre trojcestné ventily VRM	116,67	140,00
Ostatné príslušenstvo				
	306787	VR 10 Snímač teploty (príložný alebo ponorný)	17,50	21,00
	009642	Príložný termostat bezpečnostný, nastaviteľný od 10 do 90 °C, s popruhom na upevnenie	25,00	30,00

7. Príslušenstvo pre kotly a zásobníky

7.3 Sentinel - ochrana a čistenie vykurovacieho systému

Vyobrazenie	Objednávacie číslo	Označenie	Cena v €	
			bez DPH	s DPH 20 %
Sentinel - ochrana a čistenie vykurovacieho systému*				
	0020241744	Filter MB 1 Hydrocyklónový magnetický filter s 100 mikrónovým sítkom. Minimálne rozmery. Prietok do 1,5 m ³ /h. Vhodné pre všetky kondenzačné kotly do 35 kW	62,5	75,00*
	0020286787	Vortex 300 Hydrocyklónový magnetický filter. Malé rozmery, usmernené prúdenie s malou tlakovou stratou, jednoduché čistenie.	82,50	99,00*
	0020224820	X 100 Multifunkčný inhibítor SENTINEL korózie pre ochranu všetkých bežne používaných kovov vo vykurovacom systéme	22,50	27,00*
	0020286788	Q 100 Multifunkčný inhibítor korózie pre ochranu všetkých bežne používaných kovov v systéme. Balenie pre 100 l vykurovacej vody (cca 8-10 radiátorov). Ponecháva sa v systéme	22,50	27,00*
	0020224824	X 400 Čistiaci prípravok pre odstraňovanie kalov a usadenín z vykurovacích a podlahových systémov. Doba čistenia pri cirkulácii systému 2 - 6 týždňov. Čistiaca koncentrácia podľa znečistenia systému (min 1%)	22,50	27,00*
	0020241743	X 500 Nemrznúca zmes pre vykurovacie systémy. Obsahuje inhibítor korózie a vodného kameňa. Balenie 20 l	133,33	160,0*
	0020224821	Q 700 Biocidný prípravok na ochranu podlahových systémov pred baktériami a riasami. Aplikácia 1 liter na 300 l systému (cca 1 000m podlahovej rúrky)	20,83	25,00*
	0020224823	Q 800 Prípravok na odstránenie korózie a vodného kameňa z vykurovacieho systému. Aplikuje sa v koncentrácii podľa znečistenia od 1% do 5%. Minimálna doba aplikácie 6 hod pri cirkulácii. Po aplikácii nutné prepláchnutie systému.	22,50	27,00*

* nepodlieha štandardným obchodným podmienkam

● Solárna technika

Aj slnko potrebuje
kvalitné systémy.



 **Vaillant** Komfort pre môj domov

8. Solárne zostavy beztlakové typu drainback

8.1 Solárne zostavy **auroSTEP** plus



auroSTEP plus 250 I



auroSTEP plus 350 I

Základná charakteristika

- beztlakový drainback systém, bez rizika prehriatia pri stagnačnej teplote
- vysokoúčinné solárne čerpadlo a regulátor sú súčasťou systému
- jednoduchá a rýchla montáž bez odvzdušňovania
- nenáročný na priestor - nepotrebuje ďalšie komponenty
- variabilné 250 a 350 l zásobníky
- možnosť dohrevu prídavnou elektrickou špirálou

Solárnu zostavu je potrebné zložiť z položiek v tabuľkách **(A)** + **(B)**, prípadne **(C)**

(A) Základná zostava auroSTEP plus

(drainback)

Obj. č.	Typ základnej zostavy	Trieda ErP 	Potrebný počet kolektorov	Cena v €	
				bez DPH	s DPH 20 %
0010013508	auroSTEP plus 250 I (8,5 m) bivalentný Zásobník VIH S2 250/4 B Drainback modul VMS 8 D Plniace príslušenstvo Solárna kvapalina 10 l	B	2	2 125,00	2 550,00
0010013509	auroSTEP plus 350 I (8,5 m) bivalentný Zásobník VIH S2 350/4 B Drainback modul VMS 8 D Plniace príslušenstvo Solárna kvapalina 20 l	B	3	2 666,67	3 200,00

8.2 Solárne zostavy s kotlom **auroCOMPACT**



auroCOMPACT 190 I

Základná charakteristika

- stacionárny kondenzačný kotol VSC D 206/4 - 5 190 auroCOMPACT (3,8 - 20 kW)
- použitie systému drainback kolektorového poľa
- vstavaný solárny 190 l zásobník s vrstveným dobíjaním
- solárne čerpadlo a solárny regulátor je súčasťou kotla
- termostatický zmiešavací ventil je súčasťou kotla
- univerzálny regulátor multiMATIC 700
- pripojovacie príslušenstvo do okruhu kúrenia
- všetky ochranné prvky montovateľné do korpusu kotla
- solárna zostava nenáročná na priestor

Solárnu zostavu je potrebné zložiť z položiek v tabuľkách **(A)** + **(B)**, prípadne **(C)**

(A) Základná zostava s kotlom auroCOMPACT

(drainback)

Obj. č.	Typ základnej zostavy	Trieda ErP 		Cena v €	
				bez DPH	s DPH 20 %
0010013465	Solárna zostava s kondenzačným kotlom VSC D 206 / 4- 5 190 auroCOMPACT (3,8 - 20 kW) Kondenzačný kotol auroCOMPACT VSC D 206 / 4- 5 190 Univerzálny regulátor multiMATIC 700 Kompletné pripojovacie príslušenstvo pre okruh kúrenia 0020170492	A	A	3 650,00	4 380,00

8. Solárne zostavy beztlakové typu drainback

8.3 Solárne zostavy **MSS drainback** s podporou vykurovania



Modulárny systém drainback

Základná charakteristika

- beztlakový drainback systém bez rizika prehriatia pri stagnačnej teplote
- solárna podpora kúrenia aj teplej vody
- vhodné spojenie s tepelným čerpadlom
- variabilné modulárne zásobníky allSTOR exclusiv od 300 l do 2 000 l
- vysokokvalitná odnímateľná izolácia
- dva výkonné typy solárnych modulov auroFLOW plus VPM D drainback pre kolektorové pole od 4 do 30 m²
- tri výkonné typy modulov pre prípravu teplej vody aquaFLOW VPM W s výkonom od 25 do 45 l/min
- možnosť zapájania do kaskády
- regulátor multiMATIC 700
- kompletne hydraulické príslušenstvo
- kompletne upevňovacie príslušenstvo na všetky typy striech

Solárnu zostavu je potrebné zložiť z položiek v tabuľkách **(A) + (B)**, prípadne **(C)**

(A) Základná zostava MSS drainback s podporou vykurovania

(drainback)

Obj. č.	Typ základnej zostavy	Trieda ErP 	Odporúčaný počet kolektorov	Cena v €	
				bez DPH	s DPH 20 %
0010013510	MSS Modulárny zásobníkový systém 300 l Drainback Zásobník allSTOR exclusiv VPS 300/3-7 Regulátor multiMATIC 700, modul VR 71 Modul aquaFLOW VPM 20/25/2 W Modul auroFLOW VPM 15 D Solárna kvapalina 20 l	B	2	4 083,33	4 900,00
0010013511	MSS Modulárny zásobníkový systém 500 l Drainback Zásobník allSTOR exclusiv VPS 500/3-7 Regulátor multiMATIC 700, modul VR 71 Modul aquaFLOW VPM 30/35/2 W Modul auroFLOW VPM 15 D Solárna kvapalina 20 l	B	4	4 250,00	5 100,00
0010013512	MSS Modulárny zásobníkový systém 800 l Drainback Zásobník allSTOR exclusiv VPS 800/3-7 Regulátor multiMATIC 700, modul VR 71 Modul aquaFLOW VPM 30/35/2 W Modul auroFLOW VPM 15 D Solárna kvapalina 20 l	B	5 - 6	4 666,67	5 600,00
0010013513	MSS Modulárny zásobníkový systém 1 000 l Drainback Zásobník allSTOR exclusiv VPS 1000/3-7 Regulátor multiMATIC 700, modul VR 71 Modul aquaFLOW VPM 30/35/2 W Modul auroFLOW VPM 30 D Solárna kvapalina 40 l	B	7 - 9	5 583,33	6 700,00
0010013514	MSS Modulárny zásobníkový systém 1 500 l Drainback Zásobník allSTOR exclusiv VPS 1500/3-7 Regulátor multiMATIC 700, modul VR 71 Modul aquaFLOW VPM 40/45/2 W Modul auroFLOW VPM 30 D Solárna kvapalina 40 l	B	10 - 12	6 583,33	7 900,00
0010013515	MSS Modulárny zásobníkový systém 2 000 l Drainback Zásobník allSTOR exclusiv VPS 2000/3-7 Regulátor multiMATIC 700, modul VR 71 Modul aquaFLOW VPM 40/45/2 W Modul auroFLOW VPM 30 D Solárna kvapalina 40 l	B	10 - 12	6 833,33	8 200,00

8. Solárne zostavy beztlakové typu drainback

Ⓑ Kolektorové pole drainback - základ - dva kolektory









Obj. č.	Typ kolektorov	Cena v €		
		bez DPH	s DPH 20 %	
Ploché horizontálne drainback				
Kolektorové pole z dvoch horizontálnych kolektorov nad sebou - bez možnosti rozšírenia				
0020193126	Na šikmú strechu	2 ks ploché kolektory VFK 135 D štandardná krytina (všetky uchytenia a prepojenia)	1 041,67	1 250,00
0020193127		2 ks ploché kolektory VFK 135 D bobrovka, šindel (všetky uchytenia a prepojenia)	1 075,00	1 290,00
0020193128		2 ks ploché kolektory VFK 135 D plechová krytina (všetky uchytenia a prepojenia)	1 058,33	1 270,00
Ploché vertikálne drainback				
Kolektorové pole z dvoch vertikálnych kolektorov vedľa seba - s možnosťou rozšírenia				
0020193129	Na šikmú strechu	2 ks ploché kolektory VFK 135 VD štandardná krytina (všetky uchytenia a prepojenia)	1 225,00	1 470,00
0020193130		2 ks ploché kolektory VFK 135 VD bobrovka, šindel (všetky uchytenia a prepojenia)	1 250,00	1 500,00
0020193131		2 ks ploché kolektory VFK 135 VD plechová krytina (všetky uchytenia a prepojenia)	1 233,33	1 480,00
0020193132		2 ks ploché kolektory VFK 135 VD Nastaviteľné uhly: sklon strechy + 20°, + 30°, štandardná krytina (všetky uchytenia a prepojenia)	1 400,00	1 680,00
0020193133		2 ks ploché kolektory VFK 135 VD Nastaviteľné uhly: sklon strechy + 20°, + 30°, plechová krytina (všetky uchytenia a prepojenia)	1 358,33	1 630,00
0020193134	Na rovnú strechu	2 ks ploché kolektory VFK 135 VD (všetky uchytenia a prepojenia + záťažové platne)	1 508,33	1 810,00
0020193135	Na fasádu	2 ks ploché kolektory VFK 135 VD Nastaviteľné uhly: 15°, 30° a 45° (všetky uchytenia a prepojenia)	1 333,33	1 600,00
0020193136		2 ks ploché kolektory VFK 135 VD 0° (všetky uchytenia a prepojenia)	1 183,33	1 420,00

Ⓒ Kolektorové pole drainback - rozšírenie - o jeden ďalší vertikálny kolektor

Obj. č.	Typ rozšírenia kolektorového poľa	Cena v €		
		bez DPH	s DPH 20 %	
0020193137	Na šikmú strechu	1 ks plochý kolektor VFK 135 VD štandardná krytina (všetky uchytenia a prepojenia)	616,67	740,00
0020193138		1 ks plochý kolektor VFK 135 VD bobrovka, šindel (všetky uchytenia a prepojenia)	625,00	750,00
0020193139		1 ks plochý kolektor VFK 135 VD plechová krytina (všetky uchytenia a prepojenia)	616,67	740,00
0020193140		1 ks plochý kolektor VFK 135 VD Nastaviteľné uhly: sklon strechy + 20°, + 30° štandardná krytina (všetky uchytenia a prepojenia)	658,33	790,00
0020193141		1 ks plochý kolektor VFK 135 VD Nastaviteľné uhly: sklon strechy + 20°, + 30° plechová krytina (všetky uchytenia a prepojenia)	641,67	770,00
0020193142	Na rovnú strechu	1 ks plochý kolektor VFK 135 VD (všetky uchytenia a prepojenia + záťažové platne)	691,67	830,00
0020193143	Na fasádu	1 ks plochý kolektor VFK 135 VD Nastaviteľné uhly: 15°, 30° a 45° (všetky uchytenia a prepojenia)	633,33	760,00
0020193144		1 ks plochý kolektor VFK 135 VD 0° (všetky uchytenia a prepojenia)	591,67	710,00

8. Solárne zostavy beztlakové typu drainback

Ostatné príslušenstvo pre drainback systémy

Vyobrazenie	Obj. č.	Označenie	Cena v €	
			bez DPH	s DPH 20 %
	302359	10 m solárna prepojovacia pružná rúrka 2 v 1, medená, zaizolovaná s káblom pre snímač. Pre drainback zostavy s maximálne 3 ks kolektorov VFK D a VD.	200,00	240,00
	302360	20 m solárna prepojovacia pružná rúrka 2 v 1, medená, zaizolovaná s káblom pre snímač. Pre drainback zostavy s maximálne 3 ks kolektorov VFK D a VD.	400,00	480,00
	0020204489	Prídavné vysokoúčinné elektronické čerpadlo pre auroSTEP plus na zvýšenie výtlačnej výšky systému do 12 m. Zamontovateľné do korpusu modulu zásobníka.	191,67	230,00
	0020204487	Prídavná 2,5 kW elektrická špirála, zabudovateľná do modulu VMS	408,33	490,00
	0020170506	Prídavné solárne čerpadlo pre auroCOMPACT s pripojením pre zvýšenie výtlačnej výšky na 12 m. Zamontovateľné do korpusu kotla.	208,33	250,00
	0020170503	Cirkulačné čerpadlo pre kotly eco/auroCOMPACT s pripojovacím hydraulickým príslušenstvom. Zamontovateľné do korpusu kotla.	208,33	250,00
	0020170500	Expanzná nádoba 8 l pre okruh teplej vody ku kotlu auroCOMPACT so 190 l zásobníkom. Zamontovateľná do korpusu kotla.	112,50	135,00
	0020170507	Rýchlomontážna sada L10. Vysokoúčinné čerpadlo s anuloidom a hydraulickým príslušenstvom pre jeden okruh kúrenia. Zamontovateľné do korpusu kotla.	491,67	590,00
	0020269275	Redukčná spojka pre pripojenie k modulu uniTOWER	45,83	55,00
	0020170508	Rýchlomontážna sada L11. Vysokoúčinné čerpadlo strojcestným ventilom, servopohonom a hydraulickým príslušenstvom. Spolu s L10 pre jeden priamy a jeden zmiešavací okruh kúrenia. Zamontovateľné do korpusu kotla.	333,33	400,00
	0020170509	Rýchlomontážna sada L20. Vysokoúčinné čerpadlo s hydraulickým príslušenstvom. Spolu s L10 pre dva priame okruhy. Zamontovateľné do korpusu kotla.	225,00	270,00

Výber priemerov a dĺžok hydraulických prepojení pre systémy MSS drainback pre väčšie kolektorové polia

Zásobníkový okruh					
Modul	Hydraulické usporiadanie kolektorov	Počet kolektorov	Max. prietok [l/h]	Priemer potrubia [mm]	Max. dĺžka potrubia [m]
VPM 15 D	-	1 - 6	600	18 x 1	60
VPM 30 D	-	6 - 12	1 200	22 x 1	40
Solárny okruh					
Modul	Hydraulické usporiadanie kolektorov	Počet kolektorov	Max. prietok [l/h]	Priemer potrubia [mm]	Max. dĺžka potrubia [m]
VPM 15 D		1 - 3	300	Vaillant rúrky 2 v 1 (10 mm)	20
VPM 15 D		1 - 3	300	15 x 1 med' rúrka	30
VPM 15 D		4 - 6	600	15 x 1 med' rúrka	30
VPM 15 D	2 x 3	6	600	15 x 1 med' rúrka	30
VPM 30 D	2 x 4	8	800	18 x 1 med' rúrka	40
VPM 30 D	3 x 3	9	900	18 x 1 med' rúrka	40
VPM 30 D	2 x 5	10	1 000	22 x 1 med' rúrka	40
VPM 30 D	2 x 6 alebo 3 x 4	12	1 200	22 x 1 med' rúrka	30

9. Solárne zostavy tlakové

9.1 Solárne zostavy s bivalentnými zásobníkmi **auroSTOR VIH S 300 - 2 000 I**



Základná charakteristika

- bivalentné solárne zásobníky od 300 l - 2 000 l
- vysokoúčinná solárna čerpadlová skupina s izoláciou auroFLOW VMS 70
- solárny regulátor auroMATIC 570
- úspora až 70 % nákladov na teplú vodu
- univerzálnosť použitia
- uchytenie na všetky typy striech aj na fasády
- solárna expanzná nádoba
- predradená ochranná nádoba

Solárnu zostavu je potrebné zložiť z položiek v tabuľkách ① + ②, prípadne ③

① Základná zostava so zásobníkmi auroSTOR VIH S 300 l - 2 000 l

(tlakové)

Obj. č.	Typ základnej zostavy	Trieda ErP 	Odporúčaný počet kolektorov	Cena v €	
				bez DPH	s DPH 20 %
0010013482	Solárna zostava s 300 l zásobníkom Zásobník auroSTOR VIH S 300 Solárny regulátor auroMATIC 570 Vysokoúčinná solárna čerpadlová skupina auroFLOW VMS 70 Solárna expanzná nádoba 18 l Predradená nádoba 5 l Solárna kvapalina 20 l	C	2	2 208,33	2 650,00
0010013483	Solárna zostava so 400 l zásobníkom Zásobník auroSTOR VIH S 400 Solárny regulátor auroMATIC 570 Vysokoúčinná solárna čerpadlová skupina auroFLOW VMS 70 Solárna expanzná nádoba 25 l Predradená nádoba 12 l Solárna kvapalina 40 l	C	3	2 458,33	2 950,00
0010013484	Solárna zostava s 500 l zásobníkom Zásobník auroSTOR VIH S 500 Solárny regulátor auroMATIC 570 Vysokoúčinná solárna čerpadlová skupina auroFLOW VMS 70 Solárna expanzná nádoba 35 l Predradená nádoba 12 l Solárna kvapalina 40 l	C	4 - 5	2 625,00	3 150,00
0010013489	Solárna zostava so 750 l zásobníkom Zásobník auroSTOR VIH S 750 Solárny regulátor auroMATIC 570 Vysokoúčinná solárna čerpadlová skupina auroFLOW VMS 70 Solárna expanzná nádoba 50 l stacionárna Predradená nádoba 12 l Solárna kvapalina 60 l	C	5 - 6	3 750,00	4 500,00
0010013490	Solárna zostava s 1000 l zásobníkom Zásobník auroSTOR VIH S 1000 Solárny regulátor auroMATIC 570 Vysokoúčinná solárna čerpadlová skupina auroFLOW VMS 70 Solárna expanzná nádoba 80 l stacionárna Predradená nádoba 18 l Solárna kvapalina 80 l	C	7 - 9	4 083,33	4 900,00
0010013491	Solárna zostava s 1500 l zásobníkom Zásobník auroSTOR VIH S 1500 Solárny regulátor auroMATIC 570 Vysokoúčinná solárna čerpadlová skupina auroFLOW VMS 70 Solárna expanzná nádoba 100 l stacionárna Predradená nádoba 18 l Solárna kvapalina 120 l	C	10 - 12	6 583,33	7 900,00
0010013492	Solárna zostava s 2000 l zásobníkom Zásobník auroSTOR VIH S 2000 Solárny regulátor auroMATIC 570 Vysokoúčinná solárna čerpadlová skupina auroFLOW VMS 70 Solárna expanzná nádoba 140 l stacionárna Predradená nádoba 18 l Solárna kvapalina 160 l	C	12 - 16	8 000,00	9 600,00

Poznámka: navrhnuté expanzné nádoby v solárnych zostavách sú optimalizované. Presný výpočet expanzných nádob závisí od konkrétnej realizácie.

9. Solárne zostavy tlakové

9.3 Solárne zostavy **MSS** s podporou vykurovania



MSS tlakový

Základná charakteristika

- solárna podpora kúrenia aj teplej vody
- vhodné spojenie s tepelným čerpadlom
- variabilné modulárne zásobníky allSTOR exclusiv od 300 l do 2 000 l
- vysokokvalitná odnímateľná izolácia
- dva výkonové typy solárnych modulov auroFLOW VPM S pre kolektorové pole od 4 do 60 m²
- tri výkonové typy modulov pre prípravu teplej vody aquaFLOW VPM W s výkonom od 25 do 45 l/min
- možnosť zapájania do kaskády
- regulátor multiMATIC 700
- solárna expanzná nádoba
- predradená ochranná nádoba
- kompletne hydraulické príslušenstvo
- kompletne upevňovacie príslušenstvo na všetky typy striech

Solárnu zostavu je potrebné zložiť z položiek v tabuľkách ① + ②, prípadne ③

① Základná zostava MSS s podporou vykurovania

(tlakové)

Obj. č.	Typ základnej zostavy	Trieda ErP 	Odporúčaný počet kolektorov	Cena v €	
				bez DPH	s DPH 20 %
0010013470	MSS Modulárny zásobníkový systém 300 l Zásobník allSTOR exclusiv VPS 300/3-7 Regulátor multiMATIC 700, modul VR 71 Modul aquaFLOW VPM 20/25/2 W Modul auroFLOW VPM 20/2 S Solárna expanzná nádoba 18 l Predradená nádoba 5 l Solárna kvapalina 20 l	B	2	4 083,33	4 900,00
0010013471	MSS Modulárny zásobníkový systém 500 l Zásobník allSTOR exclusiv VPS 500/3-7 Regulátor multiMATIC 700, modul VR 71 Modul aquaFLOW VPM 30/35/2 W Modul auroFLOW VPM 20/2 S Solárna expanzná nádoba 35 l Predradená nádoba 12 l Solárna kvapalina 40 l	B	4	4 250,00	5 100,00
0010013472	MSS Modulárny zásobníkový systém 800 l Zásobník allSTOR exclusiv VPS 800/3-7 Regulátor multiMATIC 700, modul VR 71 Modul aquaFLOW VPM 30/35/2 W Modul auroFLOW VPM 20/2 S Solárna expanzná nádoba 80 l - stacionárna Predradená nádoba 12 l Solárna kvapalina 60 l	B	5 - 6	4 583,33	5 500,00
0010013473	MSS Modulárny zásobníkový systém 1 000 l Zásobník allSTOR exclusiv VPS 1000/3-7 Regulátor multiMATIC 700, modul VR 71 Modul aquaFLOW VPM 30/35/2 W Modul auroFLOW VPM 20/2 S Solárna expanzná nádoba 80 l - stacionárna Predradená nádoba 18 l Solárna kvapalina 60 l	B	7 - 9	4 833,33	5 800,00
0010013474	MSS Modulárny zásobníkový systém 1 500 l Zásobník allSTOR exclusiv VPS 1500/3-7 Regulátor multiMATIC 700, modul VR 71 Modul aquaFLOW VPM 40/45/2 W Modul auroFLOW VPM 60/2 S Solárna expanzná nádoba 100 l - stacionárna Predradená nádoba 18 l Solárna kvapalina 80 l	B	10 - 13	6 000,00	7 200,00
0010013475	MSS Modulárny zásobníkový systém 2 000 l Zásobník allSTOR exclusiv VPS 2000/3-7 Regulátor multiMATIC 700, modul VR 71 Modul aquaFLOW VPM 40/45/2 W Modul auroFLOW VPM 60/2 S Solárna expanzná nádoba 140 l - stacionárna Predradená nádoba 18 l Solárna kvapalina 100 l	B	12 - 16	6 416,67	7 700,00

Poznámka: navrhnuté expanzné nádoby v solárnych zostavách sú optimalizované. Presný výpočet expanzných nádob závisí od konkrétnej realizácie.

9. Solárne zostavy tlakové





② Kolektorové pole tlakové - základ - dva kolektory

Obj. č.		Typ základného kolektorového poľa	Cena v €	
			bez DPH	s DPH 20 %
Ploché vertikálne				
Kolektorové pole z dvoch vertikálnych kolektorov vedľa seba - s možnosťou rozšírenia				
0020194016	Na šikmú strechu	2 ks ploché kolektory VFK 145 V štandardná krytina (všetky uchytenia a prepojenia)	1 150,00	1 380,00
0020194017		2 ks ploché kolektory VFK 145 V bobrovka, šindel (všetky uchytenia a prepojenia)	1 175,00	1 410,00
0020194018		2 ks ploché kolektory VFK 145 V plechová krytina (všetky uchytenia a prepojenia)	1 158,33	1 390,00
0020194019		2 ks ploché kolektory VFK 145 V Nastaviteľné uhly: sklon strechy + 20°, + 30° štandardná krytina (všetky uchytenia a prepojenia)	1 350,00	1 620,00
0020194020		2 ks ploché kolektory VFK 145 V Nastaviteľné uhly: sklon strechy + 20°, + 30° plechová krytina (všetky uchytenia a prepojenia)	1 300,00	1 560,00
0020194021	Na rovnú strechu	2 ks ploché kolektory VFK 145 V (všetky uchytenia a prepojenia + záťažové platne)	1 441,67	1 730,00
0020194022	Na fasádu	2 ks ploché kolektory VFK 145 V Nastaviteľné uhly: 15°, 30° a 45° (všetky uchytenia a prepojenia)	1 275,00	1 530,00
0020194023		2 ks ploché kolektory VFK 145 V 0° (všetky uchytenia a prepojenia)	1 125,00	1 350,00







③ Kolektorové pole tlakové - rozšírenie o jeden ďalší kolektor

Obj. č.		Typ rozšíreného kolektorového poľa	Cena v €	
			bez DPH	s DPH 20 %
Ploché				
0020194024	Na šikmú strechu	1 ks plochý kolektor VFK 145 V štandardná krytina (všetky uchytenia a prepojenia)	566,67	680,00
0020194025		1 ks plochý kolektor VFK 145 V bobrovka, šindel (všetky uchytenia a prepojenia)	583,33	700,00
0020194026		1 ks plochý kolektor VFK 145 V plechová krytina (všetky uchytenia a prepojenia)	575,00	690,00
0020194027		1 ks plochý kolektor VFK 145 V Nastaviteľné uhly: sklon strechy + 20°, + 30° štandardná krytina (všetky uchytenia a prepojenia)	616,67	740,00
0020194028		1 ks plochý kolektor VFK 145 V Nastaviteľné uhly: sklon strechy + 20°, + 30° plechová krytina (všetky uchytenia a prepojenia)	600,00	720,00
0020194029	Na rovnú strechu	1 ks plochý kolektor VFK 145 V (všetky uchytenia a prepojenia + záťažové platne)	650,00	780,00
0020194030	Na fasádu	1 ks plochý kolektor VFK 145 V Nastaviteľné uhly: 15°, 30° a 45° (všetky uchytenia a prepojenia)	591,67	710,00
0020194031		1 ks plochý kolektor VFK 145 V 0° (všetky uchytenia a prepojenia)	550,00	660,00



10. Príslušenstvo k solárnym zostavám



Vyobrazenie	Obj. č.	Označenie	Cena v €		
			bez DPH	s DPH 20 %	
Solárne kolektory					
	0010008897	Plochý kolektor auroTHERM VFK 135 D Horizontálny plochý kolektor drainback	466,67	560,00	
	0010010206	Plochý kolektor auroTHERM VFK 135 VD Vertikálny plochý kolektor drainback	525,00	630,00	
	0010008898	Plochý kolektor auroTHERM VFK 145 V Vertikálny plochý kolektor	491,67	590,00	
Solárne zásobníky			Trieda ErP 		
	0010017709	Bivalentný zásobník VIH S2 250/4 B bez modulu	B	1 541,67	1 850,00
	0010017711	Bivalentný zásobník VIH S2 350/4 B bez modulu	B	2 166,67	2 600,00
	0010020642	Zásobník auroSTOR VIH S 300 Bivalentný solárny zásobník 300 l	C	1 400,00	1 680,00
	0010020643	Zásobník auroSTOR VIH S 400 Bivalentný solárny zásobník 400 l	C	1 550,00	1 860,00
	0010020644	Zásobník auroSTOR VIH S 500 Bivalentný solárny zásobník 500 l	C	1 708,33	2 050,00
	0010014935	Zásobník auroSTOR VIH S 750 Bivalentný solárny zásobník 750 l	C	2 958,33	3 550,00
	0010014936	Zásobník auroSTOR VIH S 1000 Bivalentný solárny zásobník 1000 l	C	3 158,33	3 790,00
	0010014937	Zásobník auroSTOR VIH S 1500 Bivalentný solárny zásobník 1500 l	C	6 041,67	7 250,00
	0010014938	Zásobník auroSTOR VIH S 2000 Bivalentný solárny zásobník 2000 l	C	7 316,67	8 780,00

10. Príslušenstvo k solárnym zostavám

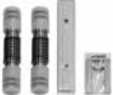

Vyobrazenie	Obj. č.	Označenie	Cena v €	
			bez DPH	s DPH 20 %
Hydraulické moduly k solárnym zostavám				
	0010017716	Modul VMS 8 D Drainback modul pre zásobníky VIH S2/4B	583,33	700,00
	0010017713	Modul VMS 8 Tlakový modul pre zásobníky VIH S2/4B	708,33	850,00
	0010015136	aguaFLOW VPM 20/25/2 W Modul na výrobu teplej vody (20 - 25 l/min)	1 258,33	1 510,00
	0010015137	aguaFLOW VPM 30/35/2 W Modul na výrobu teplej vody (30 - 35 l/min)	1 308,33	1 570,00
	0010015138	aguaFLOW VPM 40/45/2 W Modul na výrobu teplej vody (40 - 45 l/min)	1 633,33	1 960,00
	0010015139	auroFLOW VPM 20/2 S Solárny modul do 20 m ² kolektorovej plochy	1 416,67	1 700,00
	0010015140	auroFLOW VPM 60/2 S Solárny modul do 60 m ² kolektorovej plochy	1 475,00	1 770,00
	0010015638	Drainback modul VPM 15 D Solárny podstrešný modul do 15 m ² kolektorovej plochy - drainback	1 533,33	1 840,00
	0010015639	Drainback modul VPM 30 D Solárny podstrešný modul do 30 m ² kolektorovej plochy - drainback	2 458,33	2 950,00
	0020193190	Vysokoučinná solárna čerpadlová skupina auroFLOW VMS 70 Odlučovač vzduchu, plniaci a poistný ventil, automatické riadenie prietoku	375,00	450,00

10. Príslušenstvo k solárnym zostavám











Vyobrazenie	Obj. č.	Označenie	Cena v €	
			bez DPH	s DPH 20 %
Hydraulické prepojenia				
	0020060434	Poistná skupina pre zásobníky do 200 l, 10 bar	70,00	84,00
	305827	Poistná skupina pre zásobníky nad 200 l, 10 bar	88,33	106,00
	0020059893	Hydraulické pripojenie základné Pre kolektorové pole s kolektormi VFK V(H) pre šikmú a rovnú strechu	58,33	70,00
	0020143700	Hydraulické pripojenie základné Pre kolektorové pole s kolektormi VFK pre nastaviteľný sklon a fasádu	64,17	77,00
	0020055181	Hydraulické pripojenie rozširujúce Pre kolektorové pole s kolektormi VFK V(H)	40,83	49,00
Bez vyobrazenia	0020145072	Hydraulické pripojenie VFK 135 D drainback, uložených nad sebou	45,83	55,00
	0020143735	Hydraulické pripojenie VFK 135 VD drainback, uložených vedľa seba - základné	79,17	95,00
	0020165255	Hydraulické pripojenie VFK 135 VD drainback, uložených vedľa seba - rozširujúce	39,17	47,00

Vyobrazenie	Obj. č.	Označenie	Cena v €	
			bez DPH	s DPH 20 %
	302361	Tepelná izolácia vstupu a výstupu z kolektorového poľa, odolná voči slnečnému žiareniu a mechanickému poškodeniu 0,75 m	14,17	17,00
	302359	10 m solárna prepojovacia pružná rúrka 2 v 1, medená, zaizolovaná s káblom pre snímač. Pre drainback zostavy s maximálne 3 ks kolektorov VFK D a VD.	200,00	240,00
	302360	20 m solárna prepojovacia pružná rúrka 2 v 1, medená, zaizolovaná s káblom pre snímač. Pre drainback zostavy s maximálne 3 ks kolektorov VFK D a VD.	400,00	480,00
	302364	Úchytky solárnej prepojovacej pružnej rúrky 2 v 1 pre drainback (4 ks)	10,83	13,00





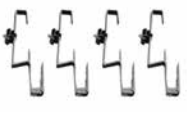

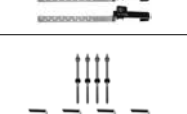
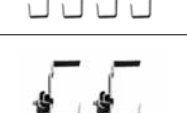
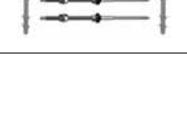

Strešné uchytenia

	0020059898	Montážne lišty pre horizontálne kolektory VFK pre šikmú strechu	33,33	40,00
	0020059899	Montážne lišty pre vertikálne kolektory VFK pre šikmú strechu	21,67	26,00
	0020092558	Montážne lišty pre vertikálne kolektory VFK pre rovnú strechu, strechu s nízkym sklonom a fasádu	20,83	25,00





10. Príslušenstvo k solárnym zostavám

Vyobrazenie	Obj. č.	Označenie	Cena v €	
			bez DPH	s DPH 20 %
	0020094867	Montážny set pre vertikálne kolektory VFK pre málo šikmú strechu s nastaviteľným sklonom	65,83	79,00
	0020094870	2 ks pätky pre nastaviteľné A-rámy pre štandardnú krytinu	49,17	59,00
	0020094872	2 ks pätky pre nastaviteľné A-rámy pre plechovú krytinu	30,00	36,00
	0020092552	Montážny set pre vertikálne kolektory VFK na fasádu s nastaviteľným sklonom	83,33	100,00
	0020092555	Montážny set pre vertikálne kolektory VFK na fasádu 0°	51,67	62,00
	0020092563	Estetická lišta na prekrytie medzery medzi dvomi vertikálnymi kolektormi VFK - čierna	73,33	88,00
	0020137774	A stojan pre vertikálne kolektory VFK na rovnú strechu (30°, 45°, 60°)	87,50	105,00
	0020160658	Oceľové lanko s príslušenstvom pre ukotvenie A stojanu	133,33	160,00
	0020160628	Základný profil pre A stojan pre spojenie s nakladacími platňami	50,00	60,00
	0020137768	Súprava 2 ks nakladacích platní pre A stojan	70,83	85,00
	0020055174	Súprava 4 ks držiakov Typ P pre štandardnú strešnú krytinu. Pre uchytenie jedného kolektora	58,33	70,00
	0020059896	Súprava 2 ks držiakov Typ P pre štandardnú strešnú krytinu. Na zomknutie dvoch kolektorov nad sebou	29,17	35,00
	0020055184	Súprava 4 ks držiakov Typ S pre bobrovku a šindel. Pre uchytenie jedného kolektora	70,83	85,00
	0020059895	Súprava 2 ks držiakov Typ S pre bobrovku a šindel. Na zomknutie dvoch kolektorov nad sebou	33,33	40,00
	0020059897	Súprava 4 ks držiakov so skrutkami M 12x300 pre plechové strechy. Pre uchytenie jedného kolektora	60,00	72,00
	0020087854	Súprava 2 ks držiakov so skrutkami M 12x300 pre plechové strechy. Pre zomknutie dvoch kolektorov nad sebou	27,50	33,00

10. Príslušenstvo k solárnym zostavám

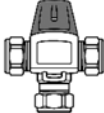
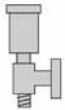
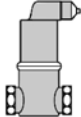
Vyobrazenie	Obj. č.	Označenie	Cena v €	
			bez DPH	s DPH 20 %
Expanzné nádoby				
	302405	Predradená ochranná nádoba 5 l	29,17	35,00
	0020048752	Predradená ochranná nádoba 12 l	37,50	45,00
	0020048753	Predradená ochranná nádoba 18 l	38,33	46,00
	302097	Solárna expanzná nádoba 18 l	41,67	50,00
	302098	Solárna expanzná nádoba 25 l	44,17	53,00
	302428	Solárna expanzná nádoba 35 l	66,67	80,00
	302496	Solárna expanzná nádoba 50 l, stacionárna	91,67	110,00
	302497	Solárna expanzná nádoba 80 l, stacionárna	120,83	145,00
	0020159509	Solárna expanzná nádoba 140 l, stacionárna	258,33	310,00
	0020159510	Solárna expanzná nádoba 200 l, stacionárna	375,00	450,00
	0020059912	Solárna expanzná nádoba s integrovanou ochrannou nádobou (2 v 1) 18 + 6 l	62,50	75,00
	0020059914	Solárna expanzná nádoba s integrovanou ochrannou nádobou (2 v 1) 25 + 10 l	75,00	90,00
	0020173592	Nástenný držiak pre expanznú nádobu do 35 l	45,83	55,00
	0020077250	Pripojovacia súprava pre stacionárne solárne expanzné nádoby	30,00	36,00
Ostatné príslušenstvo				
	302363	Solárna kvapalina 10 l	27,50	33,00
	302498	Solárna kvapalina 20 l	54,17	65,00

10. Príslušenstvo k solárnym zostavám

Vyobrazenie	Obj. č.	Označenie	Cena v €	
			bez DPH	s DPH 20 %
	009462	Trojcestný solárny prepínací ventil (UV4)	80,00	96,00
	302040	Termostatický zmiešavací ventil. Regulácia výstupnej vody zo zásobníka od 30° do 60°	49,17	59,00
	302019	Solárny rýchloodvzdušňovač s uzatváracím ventilom. Pre jednorázové odvzdušnenie solárneho okruhu pri plnení, preplachovaní, alebo uvedení do prevádzky.	27,50	33,00
	302418	Automatický odvzdušňovací ventil Rp 3/4, 10 bar. Pre automatické odvzdušňovanie solárneho okruhu aj počas prevádzky.	75,00	90,00
	0020039688	Rukoväť (2 ks držiak na kolektory) Na lepšiu manipuláciu s kolektormi VFK	40,00	48,00
	0020042549	Refraktomer na meranie viskozity solárnej kvapaliny	87,50	105,00
	302042	Prúdová anóda pre dlhodobú ochranu zásobníkov	258,33	310,00

- Tepelné čerpadlá a rekuperácia

**Naša planéta v sebe
skrýva nepredstaviteľnú
energiu, ktorá môže
slúžiť i Vám.**



 **Vaillant** Komfort pre môj domov

11. Tepelné čerpadlá vzduch - voda

11.1 Tepelné čerpadlá splitové



Zostava aroTHERM split



Zostava aroTHERM a uniTOWER split

Základná charakteristika

- výkonové rady od 3 kW do 12 kW
- aktívne chladenie
- vysokoúčinné elektronicky riadené obehové čerpadlo
- variabilita vnútorných modulov
- zostava s modulom uniTOWER obsahuje 190l zásobník
- maximálna výstupná teplota až 63 °C
- regulácia pomocou multiMATIC 700 s možnosťou riadenia ďalších zariadení VAILLANT
- vysokokvalitné kompresory
- minimálna prevádzková vonkajšia teplota -20 °C

Základné zostavy tepelného čerpadla aroTHERM split

Obj. č.	Základná zostava	Trieda ErP	Výkon pri A7/W35		COP*	Cena v € s DPH	
						Cenníková	Akciová
Zostavy aroTHERM split							
0010029444	Tepelné čerpadlo aroTHERM VWL 35/5 AS (230 V) split Závesný hydraulický modul VWL 57/5 IS split Regulátor multiMATIC 700	A++	3,20 3,60	5,0	7 200,00	5 950,00	
0010029445	Tepelné čerpadlo aroTHERM VWL 55/5 AS (230 V) split Závesný hydraulický modul VWL 57/5 IS split Regulátor multiMATIC 700	A++	4,50 4,90	4,8	7 400,00	6 100,00	
0010029446	Tepelné čerpadlo aroTHERM VWL 75/5 AS (230 V) split Závesný hydraulický modul VWL 77/5 IS split Regulátor multiMATIC 700	A++	5,80 6,70	4,7	8 000,00	6 500,00	
0010029447	Tepelné čerpadlo aroTHERM VWL 105/5 AS (400 V) split Závesný hydraulický modul VWL 127/5 IS split Regulátor multiMATIC 700	A++	9,80 10,20	4,7	9 100,00	7 500,00	
0010029448	Tepelné čerpadlo aroTHERM VWL 125/5 AS (400 V) split Závesný hydraulický modul VWL 127/5 IS split Regulátor multiMATIC 700	A++	10,30 11,90	4,6	10 600,00	8 490,00	

Zostavy aroTHERM a modul uniTOWER split								
Obj. č.	Základná zostava	Trieda ErP	Trieda F	Výkon pri A7/W35		COP*	Cena v € s DPH	
							bez DPH	s DPH
0010029449	Tepelné čerpadlo aroTHERM VWL 35/5 AS (230 V) split Modul uniTOWER VWL 58/5 IS split Regulátor multiMATIC 700	A++	A	3,20 3,60	5,0	8 500,00	7 050,00	
0010029450	Tepelné čerpadlo aroTHERM VWL 55/5 AS (230 V) split Modul uniTOWER VWL 58/5 IS split Regulátor multiMATIC 700	A++	A	4,50 4,90	4,8	8 700,00	7 150,00	
0010029451	Tepelné čerpadlo aroTHERM VWL 75/5 AS (230 V) split Modul uniTOWER VWL 78/5 IS split Regulátor multiMATIC 700	A++	A	5,80 6,70	4,7	9 300,00	7 550,00	
0010029452	Tepelné čerpadlo aroTHERM VWL 105/5 AS (400 V) split Modul uniTOWER VWL 128/5 IS split Regulátor multiMATIC 700	A++	A	9,80 10,20	4,7	10 500,00	8 500,00	
0010029453	Tepelné čerpadlo aroTHERM VWL 125/5 AS (400 V) split Modul uniTOWER VWL 128/5 IS split Regulátor multiMATIC 700	A++	A	10,30 11,90	4,6	11 900,00	9 490,00	
Povinné príslušenstvo pre uniTOWER							Cena v € s DPH	
0020221263	Pripojovacia súprava pre uniTOWER s 3 bar poistným ventilom pre vykurovací okruh, 10 bar poistným ventilom pre TV a dopúšťacou slučkou - priama					208,33	250,00	
0020250221	Pripojovacia súprava pre uniTOWER s 3 bar poistným ventilom pre vykurovací okruh, 10 bar poistným ventilom pre TV a dopúšťacou slučkou - bočná (sprava aj zľava)					375,00	450,00	

* Uvedené hodnoty COP sa vzťahujú na (A7 / W35)

11. Tepelné čerpadlá vzduch - voda

11.2 Tepelné čerpadlá aroTHERM - monoblokové



Zostava aroTHERM monoblok



Zostava aroTHERM a uniTOWER monoblok

Základná charakteristika

- výkonové rady od 5 kW do 15 kW
- aktívne chladenie
- vysokoúčinné elektronicky riadené obehové čerpadlo
- variabilita vnútorných modulov
- zostava s modulom uniTOWER obsahuje 190 l zásobník
- maximálna výstupná teplota až 63 °C
- regulácia pomocou multiMATIC 700 s možnosťou riadenia ďalších zariadení VAILLANT
- vysokokvalitné kompresory
- minimálna prevádzková vonkajšia teplota -20 °C

Základné zostavy tepelného čerpadla aroTHERM

Obj. č.	Základná zostava	Trieda ErP 	Výkon pri A7/W35		COP*	Cena v € s DPH	
						Cenníková	Akciová
Zostavy aroTHERM							
0010013476	Tepelné čerpadlo aroTHERM VWL 55/3 (230 V) Hydraulický modul VWZ MEH 61 Regulátor multiMATIC 700	A+	4,37 4,85	4,7	8 000,00	6 650,00	
0010013477	Tepelné čerpadlo aroTHERM VWL 85/3 (230 V) Hydraulický modul VWZ MEH 61 Regulátor multiMATIC 700	A+	7,71 6,57	4,6	8 650,00	7 100,00	
0010013478	Tepelné čerpadlo aroTHERM VWL 115/2 (230 V) Hydraulický modul VWZ MEH 61 Regulátor multiMATIC 700	A+	10,39 7,85	4,2	9 750,00	8 100,00	
0010013479	Tepelné čerpadlo aroTHERM VWL 115/2 (400 V) Hydraulický modul VWZ MEH 61 Regulátor multiMATIC 700	A+	10,39 7,85	4,2	9 850,00	8 200,00	
0010013480	Tepelné čerpadlo aroTHERM VWL 155/2 (230 V) Hydraulický modul VWZ MEH 61 Regulátor multiMATIC 700	A+	14,50 11,73	4,5	11 400,00	9 250,00	
0010013481	Tepelné čerpadlo aroTHERM VWL 155/2 (400 V) Hydraulický modul VWZ MEH 61 Regulátor multiMATIC 700	A+	14,50 11,73	4,5	11 550,00	9 350,00	







Zostavy aroTHERM a modul uniTOWER so 190 l zásobníkom				Výkon pri A7/W35		COP*	Cena v € s DPH	
							Cenníková	Akciová
0010020703	Tepelné čerpadlo aroTHERM VWL 55/3 (230 V) Modul uniTOWER VIH QW 190/1 E so 190 l zásobníkom Regulátor multiMATIC 700	A+	A	4,37 4,85	4,7	9 350,00	7 700,00	
0010020704	Tepelné čerpadlo aroTHERM VWL 85/3 (230 V) Modul uniTOWER VIH QW 190/1 E so 190 l zásobníkom Regulátor multiMATIC 700	A+	A	7,71 6,57	4,6	9 950,00	8 100,00	
0010020705	Tepelné čerpadlo aroTHERM VWL 115/2 (230 V) Modul uniTOWER VIH QW 190/1 E so 190 l zásobníkom Regulátor multiMATIC 700	A+	A	10,39 7,85	4,2	11 100,00	9 150,00	
0010020706	Tepelné čerpadlo aroTHERM VWL 115/2 (400 V) Modul uniTOWER VIH QW 190/1 E so 190 l zásobníkom Regulátor multiMATIC 700	A+	A	10,39 7,85	4,2	11 200,00	9 250,00	
0010020707	Tepelné čerpadlo aroTHERM VWL 155/2 (230 V) Modul uniTOWER VIH QW 190/1 E so 190 l zásobníkom Regulátor multiMATIC 700	A+	A	14,50 11,73	4,5	12 750,00	10 300,00	
0010020708	Tepelné čerpadlo aroTHERM VWL 155/2 (400 V) Modul uniTOWER VIH QW 190/1 E so 190 l zásobníkom Regulátor multiMATIC 700	A+	A	14,50 11,73	4,5	12 900,00	10 400,00	

Povinné príslušenstvo pre uniTOWER		Cena v € s DPH	
		bez DPH	s DPH
0020221263	Pripojovacia súprava pre uniTOWER s 3 bar poistným ventilom pre vykurovací okruh, 10 bar poistným ventilom pre TV a dopúšťacou slučkou - priama	208,33	250,00
0020250221	Pripojovacia súprava pre uniTOWER s 3 bar poistným ventilom pre vykurovací okruh, 10 bar poistným ventilom pre TV a dopúšťacou slučkou - bočná (sprava aj zľava)	375,00	450,00

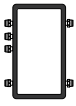
* Uvedené hodnoty COP sa vzťahujú na (A7 / W35)

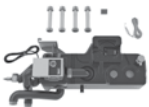
11. Tepelné čerpadlá vzduch - voda





11.2.1 Príslušenstvo pre tepelné čerpadlá aroTHERM

Vyobrazenie	Obj. č.	Označenie	Split	Monoblok	Cena v €	
					bez DPH	s DPH
	0020145020	VWZ MPS 40 - hydraulický vyrovnávací modul / akumulačný zásobník 40 l, (vstup - výstup pre doplnkový zdroj, odvzdušňovací ventil, puzdro na snímač)	•	•	575,00	690,00
	0010021456	VPS R 100/1M - akumulačný zásobník 100 l	•	•	375,00	450,00
	0020243643	Izolačné kryty na nepoužívané vstupy (6 ks)			10,00	12,00
	0010021457	VPS R 200/1B - akumulačný zásobník 200 l	•	•	566,67	680,00
	0020243643	Izolačné kryty na nepoužívané vstupy (6 ks)			10,00	12,00
	0020170507	Rýchlomontážna sada L10. Vysokoučinné čerpadlo sanuloidom a hydraulickým príslušenstvom pre jeden priamy okruh kúrenia pre modul uniTOWER. Zabudovateľné do korpusu modulu.	•	•	491,67	590,00
	0020269275	Redukčná spojka pre pripojenie k modulu uniTOWER	•	•	45,83	55,00
	0020170508	Rýchlomontážna sada L11. Vysokoučinné čerpadlo strojcestným ventilom, servopohonom a hydraulickým príslušenstvom pre modul uniTOWER. Spolu s L10 pre jeden priamy a jeden zmiešavací okruh kúrenia. Zabudovateľné do korpusu modulu.	•	•	333,33	400,00
	0020170509	Rýchlomontážna sada L20. Vysokoučinné čerpadlo s hydraulickým príslušenstvom. Spolu s L10 pre dva priame okruhy kúrenia pre modul uniTOWER. Zabudovateľné do korpusu modulu.	•	•	225,00	270,00
	0020170500	Expanzná nádoba 8 l pre teplú vodu ku modulu uniTOWER so 190 l zásobníkom. Zabudovateľná do korpusu modulu.	•	•	112,50	135,00
	0020170503	Súprava s cirkulačným čerpadlom TV pre uniTOWER s pripojovacím hydraulickým príslušenstvom. Zabudovateľné do korpusu modulu.	•	•	208,33	250,00





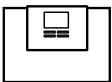

11. Tepelné čerpadlá vzduch - voda

Vyobrazenie	Obj. č.	Označenie	Split	Monoblok	Cena v €	
					bez DPH	s DPH
	0020269273	20 l zásobník pre zväčšenie objemu vody v systéme, len pre uniTOWER. Použitie pre aroTHERM VWL 55 a VWL 85. Zabudovateľný do korpusu modulu.	•	•	325,00	390,00
	0020250224	Konzola pre uchytenie vonkajšej jednotky na stenu pre izolovanú fasádu len pre jednoventilátorové vonkajšie jednotky.	•	•	400,00	480,00
	0020250225	Konzola pre uchytenie vonkajšej jednotky na stenu pre neizolovanú fasádu len pre jednoventilátorové vonkajšie jednotky.	•	•	208,33	250,00
	0020250226	Gumené podstavce pre voľnú inštaláciu vonkajšej jednotky na rovnú podlahu a strechu	•	•	116,67	140,00
	0020250227	Vyvýšená 40 cm montážna základňa pre oblasti bohaté na steh	•	•	208,33	250,00
	0020252091	Gumené podstavce malé	•	•	50,00	60,00
	0020214407	uniSTOR plus VIH RW 200	•	•	1 125,00	1 350,00
	0010020645	uniSTOR plus VIH RW 300	•	•	1 500,00	1 800,00
	0010020646	uniSTOR plus VIH RW 400	•	•	1 916,67	2 300,00
	0010020647	uniSTOR plus VIH RW 500	•	•	2 333,33	2 800,00
	0010020648	uniSTOR plus VIH SW 400	•	•	2 333,33	2 800,00
	0010020649	uniSTOR plus VIH SW 500	•	•	2 750,00	3 300,00
	0010021631	aroTHERM VWL 35/5 AS 230 V vonkajšia jednotka split	•		4 083,33	4 900,00
	0010021632	aroTHERM VWL 55/5 AS 230 V vonkajšia jednotka split	•		4 333,33	5 200,00
	0010021633	aroTHERM VWL 75/5 AS 230 V vonkajšia jednotka split	•		4 916,67	5 900,00
	0010021635	aroTHERM VWL 105/5 AS 400 V vonkajšia jednotka split	•		6 250,00	7 500,00
	0010021637	aroTHERM VWL 125/5 AS 400 V vonkajšia jednotka split	•		7 416,67	8 900,00

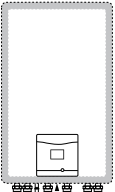
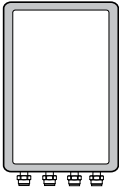
11. Tepelné čerpadlá vzduch - voda

Vyobrazenie	Obj. č.	Označenie	Split	Monoblok	Cena v €	
					bez DPH	s DPH
	0010023503	aroTHERM VWL 57/5 IS Závesný vnútorný hydraulický modul pre aroTHERM split 3 a 5 kW, obsahuje riadiaci modul, prídavný ohrev 6 kW, 3-cestný ventil a expanznú nádobu	•		1 833,33	2 200,00
	0010023505	aroTHERM VWL 77/5 IS Závesný vnútorný hydraulický modul pre aroTHERM split 7 kW, obsahuje riadiaci modul, prídavný ohrev 6 kW, 3-cestný ventil a expanznú nádobu	•		1 875,00	2 250,00
	0010023526	aroTHERM VWL 127/5 IS Závesný vnútorný hydraulický modul pre aroTHERM split 10 a 12 kW, obsahuje riadiaci modul, prídavný ohrev 9 kW, 3-cestný ventil a expanznú nádobu	•		2 041,67	2 450,00
	0010022090	VWL 58/5 IS uniTOWER split - Vnútorný hydraulický modul so 190 l zásobníkom. Obsahuje riadiaci modul, prídavný ohrev 6 kW, 3-cestný ventil a 18 l expanznú nádobu pre kúrenie. Možnosť zabudovania ďalšieho príslušenstva do korpusu modulu. Pre aroTHERM split 3 a 5 kW.	•		3 250,00	3 900,00
	0010022091	VWL 78/5 IS uniTOWER split - Vnútorný hydraulický modul so 190 l zásobníkom. Obsahuje riadiaci modul, prídavný ohrev 6 kW, 3-cestný ventil a 18 l expanznú nádobu pre kúrenie. Možnosť zabudovania ďalšieho príslušenstva do korpusu modulu. Pre aroTHERM split 7 kW.	•		3 291,67	3 950,00
	0010022092	VWL 128/5 IS uniTOWER split - Vnútorný hydraulický modul so 190 l zásobníkom. Obsahuje riadiaci modul, prídavný ohrev 9 kW, 3-cestný ventil a 18 l expanznú nádobu pre kúrenie. Možnosť zabudovania ďalšieho príslušenstva do korpusu modulu. Pre aroTHERM split 10 a 12 kW.	•		3 458,33	4 150,00
	0010019764	VWL 55/3 230 V aroTHERM vonkajšia jednotka monoblok		•	5 500,00	6 600,00
	0010019765	VWL 85/3 230 V aroTHERM vonkajšia jednotka monoblok		•	6 041,67	7 250,00
	0010016410	VWL 115/3 230 V aroTHERM vonkajšia jednotka monoblok		•	7 000,00	8 400,00
	0010016411	VWL 115/3 400 V aroTHERM vonkajšia jednotka monoblok		•	7 083,33	8 500,00
	0010016412	VWL 155/3 230 V aroTHERM vonkajšia jednotka monoblok		•	8 583,33	10 300,00
	0010016413	VWL 155/3 400 V aroTHERM vonkajšia jednotka monoblok		•	8 708,33	10 450,00
	0020117049	VWZ AI VWL X2 - riadiaci modul		•	233,33	280,00
	0020180702	VWZ MEH 60 - modul prídavného elektrického ohrevu 6 kW		•	691,67	830,00

11. Tepelné čerpadlá vzduch - voda

Vyobrazenie	Obj. č.	Označenie	Split	Monoblok	Cena v €	
					bez DPH	s DPH
	0020180703	VWZ MEH 61 - závesný hydraulický modul (obsahuje riadiaci modul VWZ AI VWL X2, prídavný elektrický ohrev 6 kW, 3-cestný ventil a expanznú nádobu)		•	1 250,00	1 500,00
	0020180704	VWZ MWT 150 - hydraulický oddeľovací modul (obsahuje doskový výmenník nemrznúcej zmesi / vykurovacej vody a elektronicky riadené obehové čerpadlo, plniaci, vypúšťací a poistný ventil)		•	875,00	1 050,00
	0010019709	VIH QW 190/1 E uniTOWER - hydraulický modul so 190 l zásobníkom. Obsahuje riadiaci modul, prídavný ohrev 6 kW, 3-cestný ventil a expanznú nádobu. Možnosť zabudovania ďalšieho príslušenstva do korpusu modulu		•	2 791,67	3 350,00
	0020217418	Hydraulický oddeľovací modul pre 5 kW a 8 kW. Zabudovateľný do korpusu modulu.		•	600,00	720,00
	0020220369	Hydraulický oddeľovací modul pre 11 kW a 15 kW. Zabudovateľný do korpusu modulu.		•	650,00	780,00
	0020218627	Expanzná nádoba pre primárny okruh (len pre inštalácie s hydraulickým oddeľovacím modulom), objem 2 l. Zabudovateľná do korpusu modulu.		•	66,67	80,00
	302097	Expanzná nádoba pre primárny okruh 18 l		•	41,67	50,00
	302098	Expanzná nádoba pre primárny okruh 25 l		•	44,17	53,00
	302428	Expanzná nádoba pre primárny okruh 35 l		•	66,67	80,00
	0020147182	Etylénglykol 30 %, 30 l, -16 °C		•	62,50	75,00
	0020096232	Etylénglykol 44 %, 20 l, -30 °C		•	54,17	65,00
	0020147185	Etylénglykol 100 % koncentrát 20 l		•	116,67	140,00
	0020147186	Etylénglykol 100 % koncentrát 5 l		•	45,83	55,00

11. Tepelné čerpadlá vzduch - voda

11.3 Tepelné čerpadlá flexoTHERM exclusive / flexoCOMPACT exclusive - s vonkajšou jednotkou



Základná charakteristika

- výkonové rady od 5 kW do 20 kW
- aktívne chladenie
- nerezový zásobník na teplú vodu s objemom 185 l (iba flexoCOMPACT)
- vysokoúčinné elektronicky riadené obehové čerpadlá pre primárny a vykurovací okruh
- súčasťou je prídavné elektrické kúrenie o výkone 9 kW
- regulácia pomocou multiMATIC 700 s možnosťou riadenia ďalších zariadení VAILLANT
- vysoké výkonové čísla pri najnižšej hlučnosti od 40 dB
- vysokokvalitné kompresory SCROLL s 10 ročnou zárukou
- elektrická špirála o výkone 6 kW na aktívne rozmrazovanie vonkajšej jednotky
- spodná hranica použitia -22 °C

Základné zostavy tepelných čerpadiel flexoTHERM exclusive / flexoCOMPACT exclusive vzduch - voda

Obj.č.	Základná zostava	Trieda ErP		Výkon pri A7/W35		COP*	Cena v € s DPH	
							Cenníková	Akciová
Tepelné čerpadlá flexoTHERM exclusive vzduch - voda								
0010020351	Tepelné čerpadlo flexoTHERM exclusive VWF 57/4 Vonkajšia jednotka aroCOLLECT VWL 11/4 SA Základný rám pod vonkajšiu jednotku Regulátor multiMATIC 700 Komunikačný modul VR 920	A++		6,20 4,40		4,8	13 700,00	11 900,00
0010020352	Tepelné čerpadlo flexoTHERM exclusive VWF 87/4 Vonkajšia jednotka aroCOLLECT VWL 11/4 SA Základný rám pod vonkajšiu jednotku Regulátor multiMATIC 700 Komunikačný modul VR 920	A++		8,80 6,50		4,6	14 300,00	12 600,00
0010020353	Tepelné čerpadlo flexoTHERM exclusive VWF 117/4 Vonkajšia jednotka aroCOLLECT VWL 11/4 SA Základný rám pod vonkajšiu jednotku Regulátor multiMATIC 700 Komunikačný modul VR 920	A++		11,50 8,40		4,6	14 700,00	12 900,00
0010020354	Tepelné čerpadlo flexoTHERM exclusive VWF 157/4 2 ks vonkajšie jednotky aroCOLLECT VWL 11/4 SA 2 ks základný rám pod vonkajšiu jednotku Regulátor multiMATIC 700 Komunikačný modul VR 920	A++		15,30 11,20		4,8	20 000,00	18 200,00
0010020355	Tepelné čerpadlo flexoTHERM exclusive VWF 197/4 2 ks vonkajšie jednotky aroCOLLECT VWL 11/4 SA 2 ks základný rám pod vonkajšiu jednotku Regulátor multiMATIC 700 Komunikačný modul VR 920	A++		19,80 14,60		4,4	20 700,00	18 900,00
Tepelné čerpadlá flexoCOMPACT exclusive vzduch - voda								
0010020364	Tepelné čerpadlo flexoCOMPACT exclusive VWF 58/4 Vonkajšia jednotka aroCOLLECT VWL 11/4 SA Základný rám pod vonkajšiu jednotku Regulátor multiMATIC 700 Komunikačný modul VR 920	A++	A	6,20 4,40		4,8	15 400,00	13 600,00
0010020365	Tepelné čerpadlo flexoCOMPACT exclusive VWF 88/4 Vonkajšia jednotka aroCOLLECT VWL 11/4 SA Základný rám pod vonkajšiu jednotku Regulátor multiMATIC 700 Komunikačný modul VR 920	A++	A	8,80 6,50		4,6	16 200,00	14 400,00
0010020366	Tepelné čerpadlo flexoCOMPACT exclusive VWF 118/4 Vonkajšia jednotka aroCOLLECT VWL 11/4 SA Základný rám pod vonkajšiu jednotku Regulátor multiMATIC 700 Komunikačný modul VR 920	A++	A	11,50 8,40		4,6	16 400,00	14 600,00

* COP (A7 / W35 pri $\Delta T = 5 K$)

11. Tepelné čerpadlá vzduch - voda

11.4 Tepelné čerpadlá pre vnútornú inštaláciu

11.4.1 Tepelné čerpadlá recoCOMPACT exclusive



Základná charakteristika

- výkonový rad 3, 5 a 7 kW
- „All inclusive“ riešenie s kompaktným dizajnom so zabudovaným zásobníkom TV a rekuperáciou
- zásobník TV s objemom 225 l
- rekuperačná jednotka recoVAIR VAR 260 (360)
- prevádzkové režimy vykurovanie, teplá voda a aktívne chladenie
- vysokoúčinné elektronicky riadené obehové čerpadlo
- 24 l expanzná nádoba
- 18 l akumulčný zásobník
- elektrická špirála 6 kW (230/400 V)
- Sound Safe Systém
- 2-stupňová rekuperácia
- GreenIQ
- modulačný kompresor s invertorovou technológiou

Základné zostavy tepelného čerpadla recoCOMPACT exclusive

Obj.č.	Základná zostava	Trieda ErP		Výkon pri A7/W35		COP*	Cena v € s DPH	
				Výkon pri A-7/W35			Cenníková	Akciová
0010029470	Tepelné čerpadlo recoCOMPACT VWL39/5 230V exclusive Regulátor multiMATIC 700 Komunikačný modul VR 920	A++	A	4,84 3,6		4,6	13 900,00	12 900,00
0010029471	Tepelné čerpadlo recoCOMPACT VWL59/5 230V exclusive Regulátor multiMATIC 700 Komunikačný modul VR 920	A++	A	4,84 5,65		4,6	14 400,00	13 400,00
0010029472	Tepelné čerpadlo recoCOMPACT VWL79/5 230V exclusive Regulátor multiMATIC 700 Komunikačný modul VR 920	A++	A	5,73 7,2		3,8	14 900,00	13 900,00

* Uvedené COP sa vzťahuje na (A7 / W35)

11.4.2 Tepelné čerpadlá versoTHERM plus



Základná charakteristika

- výkonový rad 3, 5 a 7 kW
- aktívne chladenie
- vysokoúčinné elektronicky riadené obehové čerpadlo
- 24 l expanzná nádoba
- 18 l akumulčný zásobník
- elektrická špirála 6 kW (230/400 V)
- sound Safe Systém
- modulačný kompresor s invertorovou technológiou
- 3-cestný prepínací ventil Domestic hot water prioritising diverter valve
- možnosť kombinácie s modulom versoVAIR pre vetranie (bez rekuperácie)

Základné zostavy tepelného čerpadla versoTHERM plus

Obj.č.	Základná zostava	Trieda ErP		Výkon pri A7/W35		COP*	Cena v € s DPH	
				Výkon pri A-7/W35			Cenníková	Akciová
0010029467	Tepelné čerpadlo versoTHERM VWL37/5 230V plus Regulátor multiMATIC 700	A++		4,84 3,6		4,6	9 000,00	8 200,00
0010029468	Tepelné čerpadlo versoTHERM VWL57/5 230V plus Regulátor multiMATIC 700	A++		4,84 5,65		4,6	9 400,00	8 500,00
0010029469	Tepelné čerpadlo versoTHERM VWL77/5 230V plus Regulátor multiMATIC 700	A++		5,73 7,2		3,8	9 900,00	8 900,00







* Uvedené COP sa vzťahuje na (A7 / W35)

11. Tepelné čerpadlá vzduch - voda

11.4.3 Príslušenstvo pre tepelné čerpadlá recoCOMPACT a versoTHERM

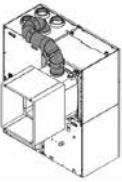
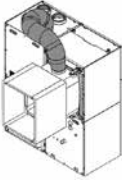
Vyobrazenie	Obj.č.	Označenie	recoCOMPACT	versoTHERM	Cena v €	
					bez DPH	s DPH
	0010023867	recoCOMPACT VWZ prípojovacia sada 10 bar pre - pripojenie vykurovania a teplej vody 3 bar poistný ventil pre vykurovací okruh, 10 bar poistný ventil pre TV	•		316,67	380,00
	0010023866	versoTHERM VWZ prípojovacia sada 3 bar pre - pripojenie vykurovania 3 bar poistný ventil pre vykurovací okruh		•	233,33	280,00
	0020290859	Sada vzduchových kanálov pre rohové pripojenie (Ľave aj Pravé) Obsahuje: 2 x 0010023377 2 x 0010023378	•	•	625,00	750,00
	0020290860	Sada vzduchových kanálov pre priame pripojenie na jednej stene (Ľave aj Pravé) Obsahuje: 2 x 0010023377, 2 x 0010023378 1 x 0010023533, 2 x 0010023534	•	•	816,67	980,00
	0010023529	VWZ 680 x 780 mriežka Pre ukončenie na vonkajšej stene s veľkosťou ôk 10 mm. Materiál: eloxovaný hliník	•	•	391,67	470,00
	0010023538	Adaptér odpadového vzduchu Pre kombináciu so závesnou jednotkou recoVAIR a versoTHERM pre 2-stupňovú rekuperáciu. Vhodné pre rúry s priemerom 180/150 a 210/180.		•	150,00	180,00
	0010023377	Vzduchový stenový kanál VWZ 680 x 780 Vonkajšie rozmery: 680 x 780 mm Vnútorné rozmery: 590 x 690 mm Hrúbka steny: 250 mm - 600 mm	•	•	141,67	170,00
	0010023378	Vzduchový kanál VWZ 500 x 600 - prípojovací/predĺžovací kus Vonkajšie rozmery: 580 x 680 mm Vnútorné rozmery: 500 x 600 mm Umožňuje inštalovať jednotku vo vzdialenosti 100 mm - 300 od steny	•	•	183,33	220,00
	0010023379	VWZ protihluková izolácia Pre vzduchové kanály 500 x 600 Zníženie hluku cca. o 3-4 dB (redukcia akustického výkonu)	•	•	125,00	150,00
	0010023533	Vzduchový kanál - rohový kus VWZ 500 x 600 Šírka kolena: 754 mm	•	•	158,33	190,00
	0010023534	Objímka vzduchového kanálu VWZ 500 x 600 Pre pripojenie VWZ rohového vzduchového kanálu s vzduchovým kanálom VWZ, ako aj pre pripojenie dvoch vzduchových kanálov VWZ vedľa seba.	•	•	45,83	55,00

11. Tepelné čerpadlá vzduch - voda

	0010023531	VWZ flexibilný pripojovací set Flexibilné vzduchové kanály (vhodné aj pre výmenu VWL 71/91) Vonkajšie rozmery: 600 mm Vnútorne rozmery: 500 mm, Dĺžka: 6 m; možnosť skrátiť/rozdeliť podľa potreby	•	•	1 625,00	1 950,00
	0010023536	90° EPP koleno 180 mm, Pre pripojenie adaptéru odpadového vzduchu pre 2-stupňovú rekuperáciu	•		37,50	45,00
	0020290861	Sada VWZ 210/180 pre pripojenie prívodu vzduchu k recoVAIR cez vzduchový prívodný kanál VWZ Pre EPP systém s priemerom 210/180 mm Obsahuje: 1 x 0020210945 3 x 0020210949 1 x 0020212528	•		158,33	190,00
	0020290862	Sada VWZ 246/160 pre pripojenie prívodu vzduchu k recoVAIR cez vzduchový prívodný kanál VWZ Pre EPP systém s priemerom 246/160 mm Obsahuje: 1 x 0020180861 3 x 0020180863 1 x 0020211859 1 x 0020180865 1 x 0020212527	•		291,67	350,00
	0010024013	versoVAIR modul Systém vetrania s využitím odpadového vzduchu v spojení versoTHERM Objemový prietok: až 360 m ³ /h Vhodné pre rúry s DN 180 a DN 150		•	666,67	800,00
	0020290863	Inštaláčna sada 160 mm pre prívod vzduchu Bez rekuperácie Použitie s jednotkou versoTHERM v kombinácii s modulom versoVAIR. Obsahuje: 1 x 0020236365 1 x 0020236366 1 x 0010023375 1 x 0010023376		•	150,00	180,00
	0010023869	recoCOMPACT VWZ cirkulačná sada Pre teplú vodu na zabudovanie do jednotky TČ	•		233,33	280,00



11. Tepelné čerpadlá vzduch - voda

11.5 Tepelné čerpadlá aroSTOR - len na prípravu teplej vody



Základná charakteristika

- vysoký výkon a nízke investičné náklady
- vysoké výkonové číslo COP až 3,3
- ohrev 290 l vody až na teplotu 60 °C
- integrovaná elektrická špirála 1,5 kW
- minimálna teplota nasávaného vzduchu až do - 7 °C
- nízka citlivosť na tvrdosť vody
- využitie obnoviteľného zdroja, žiadne splodiny spaľovania
- jednoduchá inštalácia aj ovládanie
- informačný panel s intuitívnym ovládaním
- prázdninový program, inteligentné odmrazovanie, ECO režim
- výkonové číslo COP (A15 / W55) = 3,3

Obj. č.	Označenie	Trieda ErP 	Objem [l]	Cena v € s DPH	
				Cenníková	Akciová
0010018377	VWL BM 290/4 aroSTOR		290	2 580,00	1 980,00

* Uvedené COP, Výkon, Príkon sa vzťahuje na (A7 / W35)

12. Tepelné čerpadlá voda - voda

12.1 Tepelné čerpadlá flexoTHERM exclusive / flexoCOMPACT exclusive - s hydraulickou jednotkou



Základná charakteristika

- výkonové rady od 5 kW do 20 kW
- možnosť pasívneho chladenia pomocou prídavného modulu
- nerezový zásobník na teplú vodu s objemom 185 l (iba flexoCOMPACT)
- vysokoúčinné elektronicky riadené obehové čerpadlá pre primárny a vykurovací okruh
- súčasťou je prídavné elektrické kúrenie o výkone 9 kW
- regulácia pomocou multiMATIC 700 s možnosťou riadenia ďalších zariadení VAILLANT
- vysoké výkonové čísla pri najnižšej hlučnosti od 40 dB
- vysokokvalitné kompresory SCROLL s 10 ročnou zárukou
- oddeľovací modul fluoCOLLECT súčasťou základnej zostavy

Základné zostavy tepelných čerpadiel flexoTHERM exclusive / flexoCOMPACT exclusive voda - voda

Obj.č.	Základná zostava	Trieda ErP		Výkon/príkion [kW]	COP*	Cena v € s DPH	
						Kúrenie	Cenníková
Tepelné čerpadlá flexoTHERM exclusive voda - voda							
0010020356	Tepelné čerpadlo flexoTHERM exclusive VWF 57/4 Oddeľovací modul fluoCOLLECT VWW 11/4 SI Regulátor multiMATIC 700 Komunikačný modul VR 920	A++		6,3/1,3	4,8	9 200,00	8 700,00
0010020357	Tepelné čerpadlo flexoTHERM exclusive VWF 87/4 Oddeľovací modul fluoCOLLECT VWW 11/4 SI Regulátor multiMATIC 700 Komunikačný modul VR 920	A+++		9,9/1,9	5,2	9 700,00	9 200,00
0010020358	Tepelné čerpadlo flexoTHERM exclusive VWF 117/4 Oddeľovací modul fluoCOLLECT VWW 11/4 SI Regulátor multiMATIC 700 Komunikačný modul VR 920	A+++		12,8/2,5	5,1	10 100,00	9 600,00
0010020359	Tepelné čerpadlo flexoTHERM exclusive VWF 157/4 Oddeľovací modul fluoCOLLECT VWW 19/4 SI Regulátor multiMATIC 700 Komunikačný modul VR 920	A+++		16,6/3,1	5,4	11 500,00	11 000,00
0010020360	Tepelné čerpadlo flexoTHERM exclusive VWF 197/4 Oddeľovací modul fluoCOLLECT VWW 19/4 SI Regulátor multiMATIC 700 Komunikačný modul VR 920	A+++		22,9/4,4	5,2	12 100,00	11 600,00
Tepelné čerpadlá flexoCOMPACT exclusive voda - voda							
0010020367	Tepelné čerpadlo flexoCOMPACT exclusive VWF 58/4 Oddeľovací modul fluoCOLLECT 11/4 SI Regulátor multiMATIC 700 Komunikačný modul VR 920	A++	A	6,3/1,3	4,8	10 800,00	10 300,00
0010020368	Tepelné čerpadlo flexoCOMPACT exclusive VWF 88/4 Oddeľovací modul fluoCOLLECT 11/4 SI Regulátor multiMATIC 700 Komunikačný modul VR 920	A+++	A	9,9/1,9	5,2	11 300,00	10 800,00
0010020369	Tepelné čerpadlo flexoCOMPACT exclusive VWF 118/4 Oddeľovací modul fluoCOLLECT 11/4 SI Regulátor multiMATIC 700 Komunikačný modul VR 920	A+++	A	12,8/2,5	5,1	11 700,00	11 200,00

* COP (W10 / W35 pri $\Delta T = 5 \text{ K}$)

13. Tepelné čerpadlá zem - voda

13.1 Závesné tepelné čerpadlo geoTHERM VWS zem - voda



Základná charakteristika

- závesné tepelné čerpadlo
- maximálna výstupná teplota až 60 °
- vysokoúčinné čerpadlá pre nemrznúcu zmes aj kúrenie sú súčasťou tepelného čerpadla
- veľmi nízka hlučnosť 44 dB (A)
- možnosť kombinácie s modulom uniTOWER
- systém konektorov Pro E
- jednoduchá inštalácia bez nutnosti vákuovania
- minimálne rozmery (v x š x h) 720 x 440 x 426

geoTHERM VWS 36/4.1

Obj.č.	Označenie	Cena v €	
		bez DPH	s DPH
0010028295	Tepelné čerpadlo geoTHERM VWS 36/4.1 Regulátor multi MATIC 700	3 325,00	3 990,00

Základné príslušenstvo

Vyobrazenie	Obj.č.	Označenie	Cena v €	
			bez DPH	s DPH
	0020117049	VWZ AI VWL X2 - riadiaci modul	233,33	280,00
	0020180702	VWZ MEH 60 - modul prídavného elektrického ohrevu 6 kW	691,67	830,00

Zostavy so závesným tepelným čerpadlom geoTHERM VWS 36/4.1

Vyobrazenie	Obj.č.	Označenie	Cena v €	
			bez DPH	s DPH
	0010028296	Tepelné čerpadlo geoTHERM VWS 36/4.1 VWZ MEH 61 - závesný hydraulický modul Regulátor multiMATIC 700	4 541,67	5 450,00
	0010028297	Tepelné čerpadlo geoTHERM VWS 36/4.1 Hydraulický modul uniTOWER so 190 l zásobníkom. Regulátor multiMATIC 700	5 825,00	6 990,00
			Cena v €	
Povinné príslušenstvo pre uniTOWER			bez DPH	s DPH
0020221263		Pripojovacia súprava pre uniTOWER s 3 bar poistným ventilom pre vykurovací okruh, 10 bar poistným ventilom pre TV a dopúšťacou slučkou - priama	208,33	250,00
0020250221		Pripojovacia súprava pre uniTOWER s 3 bar poistným ventilom pre vykurovací okruh, 10 bar poistným ventilom pre TV a dopúšťacou slučkou - bočná (sprava aj zľava)	375,00	450,00

13. Tepelné čerpadlá zem - voda

13.2 Tepelné čerpadlá flexoTHERM exclusive / flexoCOMPACT exclusive



Základná charakteristika

- výkonové rady od 5 kW do 20 kW
- nerezový zásobník na teplú vodu s objemom 185 l (iba flexoCOMPACT)
- vysokoúčinné elektronicky riadené obehové čerpadlá pre primárny a vykurovací okruh
- súčasťou je prídavné elektrické kúrenie o výkone 9 kW
- regulácia pomocou multiMATIC 700 s možnosťou riadenia ďalších zariadení VAILLANT
- vysoké výkonové čísla pri najnižšej hlučnosti od 40 dB
- vysokokvalitné kompresory SCROLL s 10 ročnou zárukou

Základné zostavy tepelných čerpadiel flexoTHERM exclusive / flexoCOMPACT exclusive zem - voda

Obj.č.	Základná zostava	Trieda ErP		Výkon/príkon [kW]	COP*	Cena v € s DPH	
						Kúrenie	Cenníková
Tepelné čerpadlá flexoTHERM exclusive zem - voda							
0010020346	Tepelné čerpadlo flexoTHERM exclusive VWF 57/4 Regulátor multiMATIC 700 Komunikačný modul VR 920	A++		5,2/1,1	4,7	7 900,00	7 400,00
0010020347	Tepelné čerpadlo flexoTHERM exclusive VWF 87/4 Regulátor multiMATIC 700 Komunikačný modul VR 920	A+++		8,7/1,7	5,0	8 400,00	7 900,00
0010020348	Tepelné čerpadlo flexoTHERM exclusive VWF 117/4 Regulátor multiMATIC 700 Komunikačný modul VR 920	A+++		11,1/2,2	5,0	8 800,00	8 300,00
0010020349	Tepelné čerpadlo flexoTHERM exclusive VWF 157/4 Regulátor multiMATIC 700 Komunikačný modul VR 920	A+++		14,3/2,9	4,9	9 800,00	9 300,00
0010020350	Tepelné čerpadlo flexoTHERM exclusive VWF 197/4 Regulátor multiMATIC 700 Komunikačný modul VR 920	A+++		19,5/4,2	4,7	10 700,00	10 200,00
Tepelné čerpadlá flexoCOMPACT exclusive zem - voda							
0010020361	Tepelné čerpadlo flexoCOMPACT exclusive VWF 58/4 Regulátor multiMATIC 700 Komunikačný modul VR 920	A++	A	5,2/1,1	4,7	9 400,00	8 900,00
0010020362	Tepelné čerpadlo flexoCOMPACT exclusive VWF 88/4 Regulátor multiMATIC 700 Komunikačný modul VR 920	A+++	A	8,8/1,7	5,0	9 900,00	9 400,00
0010020363	Tepelné čerpadlo flexoCOMPACT exclusive VWF 118/4 Regulátor multiMATIC 700 Komunikačný modul VR 920	A+++	A	11,1/2,2	5,0	10 200,00	9 700,00

* COP (B0 / W35 pri $\Delta T = 5 \text{ K}$)

13. Tepelné čerpadlá zem - voda

13.3 Tepelné čerpadlá flexoTHERM exclusive / flexoCOMPACT exclusive - s modulom pasívneho chladenia



Základná charakteristika

- výkonové rady od 5 kW do 19 kW
- pasívne chladenie pomocou prídavného modulu
- nerezový zásobník na teplú vodu o objeme 185 l (iba flexoCOMPACT)
- vysokoúčinné elektronicky riadené obehové čerpadlá pre primárny a vykurovací okruh
- súčasťou je prídavné elektrické kúrenie o výkone 9 kW
- regulácia pomocou multiMATIC 700 s možnosťou riadenia ďalších zariadení VAILLANT
- vysoké výkonové čísla pri najnižšej hlučnosti od 40 dB
- vysokokvalitné kompresory SCROLL s10 ročnou zárukou





Základné zostavy tepelných čerpadiel flexoTHERM exclusive / flexoCOMPACT exclusive zem - voda s pasívnym chladením

Obj.č.	Základná zostava	Trieda ErP		Výkon/ príkion [kW]	COP*	Cena v € s DPH	
						Kúrenie	Cenníková
Tepelné čerpadlá flexoTHERM exclusive zem - voda							
0010020695	Tepelné čerpadlo flexoTHERM exclusive VWF 57/4 Modul VWZ NC 11 pre pasívne chladenie Regulátor multiMATIC 700 Komunikačný modul VR 920	A++		5,2/1,1	4,7	8 700,00	8 300,00
0010020696	Tepelné čerpadlo flexoTHERM exclusive VWF 87/4 Modul VWZ NC 11 pre pasívne chladenie Regulátor multiMATIC 700 Komunikačný modul VR 920	A+++		8,7/1,7	5,0	9 200,00	8 800,00
0010020697	Tepelné čerpadlo flexoTHERM exclusive VWF 117/4 Modul VWZ NC 11 pre pasívne chladenie Regulátor multiMATIC 700 Komunikačný modul VR 920	A+++		11,1/2,2	5,0	9 600,00	9 200,00
0010020698	Tepelné čerpadlo flexoTHERM exclusive VWF 157/4 Modul VWZ NC 19 pre pasívne chladenie Regulátor multiMATIC 700 Komunikačný modul VR 920	A+++		14,3/2,9	4,9	11 600,00	11 200,00
0010020699	Tepelné čerpadlo flexoTHERM exclusive VWF 197/4 Modul VWZ NC 19 pre pasívne chladenie Regulátor multiMATIC 700 Komunikačný modul VR 920	A+++		19,5/4,2	4,7	12 300,00	11 900,00
Tepelné čerpadlá flexoCOMPACT exclusive zem - voda							
0010020700	Tepelné čerpadlo flexoCOMPACT exclusive VWF 58/4 Modul VWZ NC 11 pre pasívne chladenie Regulátor multiMATIC 700 Komunikačný modul VR 920	A++	A	5,2/1,1	4,7	10 300,00	9 900,00
0010020701	Tepelné čerpadlo flexoCOMPACT exclusive VWF 88/4 Modul VWZ NC 11 pre pasívne chladenie Regulátor multiMATIC 700 Komunikačný modul VR 920	A+++	A	8,8/1,7	5,0	10 800,00	10 400,00
0010020702	Tepelné čerpadlo flexoCOMPACT exclusive VWF 118/4 Modul VWZ NC 11 pre pasívne chladenie Regulátor multiMATIC 700 Komunikačný modul VR 920	A+++	A	11,1/2,2	5,0	11 100,00	10 700,00



* COP (BO / W35 pri $\Delta T = 5 \text{ K}$)

14. Príslušenstvo pre tepelné čerpadlá flexoTHERM exclusive / flexoCOMPACT exclusive

Pripojovacie príslušenstvo pre tepelné čerpadlá flexoTHERM exclusive / flexoCOMPACT exclusive

Vyobrazenie	Obj. č.	Označenie	Cena v €	
			bez DPH	s DPH 20%
	0020212715	Pripojovacie príslušenstvo pre flexoTHERM priame	125,00	150,00
	0020212716	Pripojovacie príslušenstvo pre flexoTHERM 90°	158,33	190,00
	0020212717	Pripojovacie príslušenstvo pre flexoCOMPACT priame	100,00	120,00
	0020212718	Pripojovacie príslušenstvo pre flexoCOMPACT 90°	133,33	160,00



Ostatné príslušenstvo

Vyobrazenie	Obj. č.	Označenie	Cena v €	
			bez DPH	s DPH 20%
	0010016721	Modul VWZ NC 11 Modul pre pasívne ochladenie 11 kW	875,00	1 050,00
	0010016722	Modul VWZ NC 19 Modul pre pasívne ochladenie 15 - 19 kW	958,33	1 150,00
	0020205408	Základný dvojité rām pod 2 ks aroCOLLECT (15 a 19 kW) s prepojovacím príslušenstvom	1 150,00	1 380,00

14. Príslušenstvo pre tepelné čerpadlá flexoTHERM exclusive / flexoCOMPACT exclusive

Vyobrazenie	Obj. č.	Označenie	Cena v €	
			bez DPH	s DPH 20%
	0020147182	Etylénglykol 30 %, 30 l, -16 °C	62,50	75,00
	0020096232	Etylénglykol 44 %, 20 l, -30 °C	54,17	65,00
	0020147185	Etylénglykol 100 % koncentrát 20 l	116,67	140,00
	0020147186	Etylénglykol 100 % koncentrát 5 l	45,83	55,00
	0020106265	Napúšťacia a preplachovacia jednotka nemrznúcej zmesi do primárneho okruhu. Obsahuje hladké rúrkové pripojenie vstupu a výstupu Ø 35 mm, výstup pre pripojenie 6 l vyrovnávacej nádoby (súčasť TČ), výstup pre plniace čerpadlo, izoláciu, manometer. Pre tepelné čerpadlá zem - voda a vzduch - voda	408,33	490,00
	0020087225	Prepojovacie PE vedenie medzi vonkajšou a vnútornou jednotkou (50 x 4,6 mm) 2 x 20 m (vzdialenosť do 20 m)	383,33	460,00
	0020087226	Prepojovacie PE vedenie medzi vonkajšou a vnútornou jednotkou (50 x 4,6 mm) 2 x 30 m (vzdialenosť do 30 m, maximum 8 ks kolien v okruhu*)	541,67	650,00
	0020112793	2x 90° koleno pre PE vedenie 50 x 4,6 mm	79,17	95,00
	0020087826	Inštalčná súprava s dvomi štrkovými vaňami a príslušenstvom na inštaláciu vonkajšej jednotky aroCOLLECT na plochú strechu.	408,33	490,00
	0020093781	Sokel pod vonkajšiu jednotku aroCOLLECT pre oblasti bohaté na sneh (nad 300 m n. m.)	291,67	350,00
	0020214407	uniSTOR plus VIH RW 200	1 125,00	1 350,00
	0010020645	uniSTOR plus VIH RW 300	1 500,00	1 800,00
	0010020646	uniSTOR plus VIH RW 400	1 916,67	2 300,00
	0010020647	uniSTOR plus VIH RW 500	2 333,33	2 800,00
	0010020648	uniSTOR plus VIH SW 400	2 333,33	2 800,00
	0010020649	uniSTOR plus VIH SW 500	2 750,00	3 300,00
	0020145020	VWZ MPS 40 - hydraulický vyrovnávací modul / akumulačný zásobník 40 l, (vstup - výstup pre doplnkový zdroj, odvzdušňovací ventil, puzdro na snímač)	575,00	690,00

14. Príslušenstvo pre tepelné čerpadlá flexoTHERM exclusive / flexoCOMPACT exclusive

	0010021456	VPS R 100/1M - akumulačný zásobník 100 l	375,00	450,00
	0020243643	Izolačné kryty na nepoužité vstupy (6 ks)	10,00	12,00
	0010021457	VPS R 200/1B - akumulačný zásobník 200 l	566,67	680,00
	0020243643	Izolačné kryty na nepoužité vstupy (6 ks)	10,00	12,00
	302097	Expanzná nádoba 18 l	41,67	50,00
	302098	Expanzná nádoba 25 l	44,17	53,00
	302428	Expanzná nádoba 35 l	66,67	80,00
bez vyobrazenia	0020229714	Cirkulačná súprava pre flexoCOMPACT	208,33	250,00

*každé ďalšie použité koleno obmedzuje vzdialenosť o 2 m

15. Rekuperačné jednotky

15.1 Lokálne rekuperačné jednotky

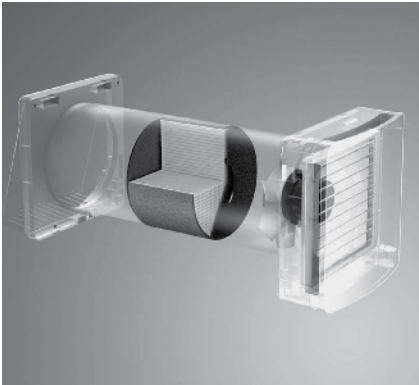

Základná charakteristika

- Veľmi tichá prevádzka, takmer nepočuteľná pri prietoku 30 m³/h
- drôtové prevedenie VAR 60/1 D a bezdrôtové prevedenie VAR 60/1 DW
- 3-stupňová ventilácia pre VAR 60/1 D a 5-stupňová ventilácia pre VAR 60/1 DW
- Nie sú potrebné vzduchotechnické rozvody
- Regeneračný keramický výmenník tepla s vysokou účinnosťou rekuperácie až 93%
- Rôzne prevádzkové režimy pre automatickú alebo manuálnu prevádzku
- Ovládací panel s integrovaným CO₂ snímačom a snímačom vlhkosti (drôtový aj bezdrôtový) a diaľkové ovládanie ako príslušenstvo
- Najvyšší ventilačný výkon v tomto segmente až 60 m³ / h
- Dvojitá filtrácia: jeden filter pre privádzaný vzduch a jeden pre odvádzaný vzduch, možnosť ľahko vymeniť a vyprať
- Jednoduchá údržba a servis
- Žiadny problém s kondenzáciou
- 1 Master jednotka a až 15 Slave jednotiek
- Pre steny hrúbky od 250 do 500 mm

Obj. č.	Označenie	Cena v € s DPH	
		Cenníková	Akciová
0010028293	Zostava lokálnych rekuperačných jednotiek 2 ks recoVAIR VAR 60/1 D 2 ks montážna rúra pre VAR 60 2 ks kryt biely na vonkajšiu stenu 1 ks diaľkové ovládanie	1 050,00	999,00
0010028294	Bezdrôtová zostava lokálnych rekuperačných jednotiek 2 ks recoVAIR VAR 60/1 DW 2 ks montážna rúra pre VAR 60 2 ks kryt biely na vonkajšiu stenu 1 ks diaľkové ovládanie	1 800,00	1 750,00

Obj. č.	Označenie	Ventilačný výkon (m ³ /hod)	Stupeň ventilácie	Cena v € s DPH	
				bez DPH	s DPH
0010020773	recoVAIR VAR 60/1 D	30 / 45 / 60	3	375,00	450,00
0010020774	recoVAIR VAR 60/1 DW (bezdrôtové prevedenie)	30 / 37.5 / 45 / 52.5 / 60	5	683,33	820,00

Povinné príslušenstvo pre lokálne rekuperačné jednotky

Obj. č.	Označenie	Popis	Cena v €	
			bez DPH	s DPH
0020236367	VAZ CPC	Ovládací panel s integrovaným CO ₂ snímačom a snímačom vlhkosti pre VAR 60/1 D	475,00	570,00
0020236368	VAZ CPCW	Bezdrôtový ovládací panel s integrovaným CO ₂ snímačom a snímačom vlhkosti pre VAR 60/1 DW	508,33	610,00
0020236363	VAZ RC	Diaľkové ovládanie pre VAR 60/1 D	37,50	45,00
0020236364	VAZ RCW	Diaľkové ovládanie pre VAR 60/1 DW	41,67	50,00
0020236365	VAZ Montážna rúra	Montážna rúra pre VAR 60 D(W)	29,17	35,00
0020236366	VAZ G160	Kryt biely na vonkajšiu stenu pre VAR 60 D(W)	20,83	25,00
0020236370	G3 filter Set 10 ks pre VAR 60 D/VAR 60 DW	G3 filter, preVAR 60/1 D a VAR 60/1 DW	16,67	20,00

15. Rekuperačné jednotky

15.2 Centrálné rekuperačné jednotky

15.2.1 Stropné jednotky recoVAIR



Základná charakteristika

- vysokoúčinný protiprúdny výmenník tepla Aqua-Care
- zabudovaný snímač vlhkosti a teploty
- vysoký stupeň využitia ventilácie až 95 %
- spoločné ovládanie pomocou regulátora kúrenia multiMATIC 700
- intuitívny podsvietený ovládací panel
- vymeniteľné jemné prachové filtre s extra veľkou plochou (F7 - prívod vzduchu, G4 - odvod vzduchu)
- podstropná montáž s rozvodom vzduchu zľava (VAR 150/4 L) alebo sprava (VAR 150/4 R)
- motor pre ovládanie bypassu nie je súčasťou dodávky, len ako príslušenstvo

Obj. č.	Označenie	Ventilačný výkon [m ³ /h] (min - max)	Rozmery (v / š / h) [mm]	Cena v € s DPH	
				Cenníková	Akciová
0010016049	recoVAIR VAR 150/4 R	40 - 150	250 / 1 413 / 600	2 800,00	2 300,00
0010016050	recoVAIR VAR 150/4 L	40 - 150	250 / 1 413 / 600	2 800,00	2 300,00

15. Rekuperačné jednotky

15.2.2 Závašné jednotky recoVAIR



Základná charakteristika

- vysokoúčinný protiprúdny výmenník tepla Aqua-Care
- zabudovaný snímač vlhkosti a teploty
- vysoký stupeň využitia ventilácie až 95 %
- spoločné ovládanie pomocou univerzálneho regulátora kúrenia multiMATIC 700
- intuitívny podsvietený ovládací panel
- vymeniteľné jemné prachové filtre s extra veľkou plochou (F7 - prívod vzduchu, G4 - odvod vzduchu)
- závažná montáž na stenu, obojstranné otváranie dvierok krytu displeja
- možnosť voľby jednotky s entalpickým výmenníkom (aktívne zvlhčovanie vzduchu)

Obj. č.	Označenie	Ventilačný výkon [m ³ /h] (min - max)	Rozmery (v / š / h) [mm]	Cena v € s DPH	
				Cenníková	Akciová
0010016046	recoVAIR VAR 260/4	50 - 260	885 / 595 / 631	3 000,00	2 500,00
0010016354	recoVAIR VAR 260/4 E	50 - 260	885 / 595 / 631	3 800,00	3 300,00
0010016045	recoVAIR VAR 360/4	70 - 360	885 / 595 / 631	3 100,00	2 600,00
0010016355	recoVAIR VAR 360/4 E	70 - 360	885 / 595 / 631	3 900,00	3 400,00

Poznámka: E - entalpický výmenník

Príslušenstvo pre centrálné rekuperačné jednotky

Obj. č.	Označenie	Cena v €	
		bez DPH	s DPH
0020171316	Regulátor multiMATIC 700	133,33	160,00
0020171202	VAZ S4/1 štvorstupňový regulátor pre rekuperačné jednotky	60,83	73,00
0020184869	VAZ CO ₂ /1 snímač kvality vzduchu	350,00	420,00
0020180799	Elektrický predohrev vzduchu pre recoVAIR 360/4 (1500 W)	133,33	160,00
0020180800	Elektrický predohrev vzduchu pre recoVAIR 260/4 (1000 W)	125,00	150,00
0020180801	Elektrický predohrev vzduchu pre recoVAIR 150/4 (600 W)	91,67	110,00
0020180806	Samotesniaci sifón na kondenzát	75,00	90,00
0020180807	Štandardný sifón na kondenzát	33,33	40,00
0020180808	Náhradná sada filtrov G4/F7 pre recoVAIR 150/4	33,33	40,00
0020180809	Náhradná sada filtrov G4/F7 pre recoVAIR 260/4 a 360/4	50,00	60,00
0020180872	Náhradná sada filtrov F9/G4 pre recoVAIR 150/4 (pre znečistené prostredie)	35,00	42,00
0020180873	Náhradná sada filtrov F9/G4 pre recoVAIR 260/4 a 360/4 (pre znečistené prostredie)	54,17	65,00
0020180846	Motor bypassu len pre recoVAIR 150/4	65,83	79,00

Možnosti upevnenia solárnych kolektorov Vaillant

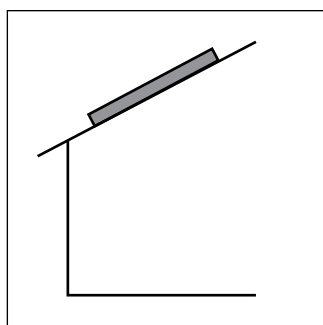

Upevnenie na šikmú strechu s vyhovujúcim sklonom do roviny strechy. Upevnenie je možné na rôzne typy strešných krytín.

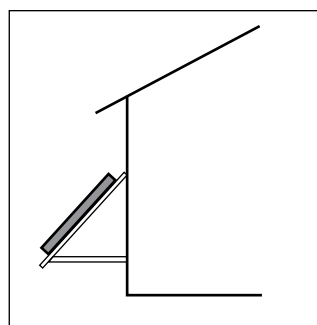

Upevnenie na fasádu s nastaviteľným sklonom.
Nastaviteľné uhly: 15°, 30° a 45°.

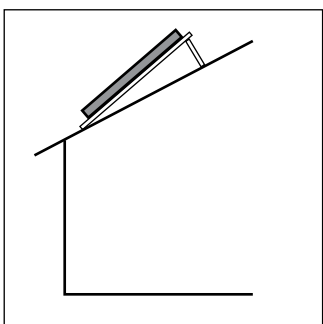

Upevnenie na šikmú strechu s nízkym sklonom. Nastaviteľné uhly: sklon strechy + 20°, + 30°.

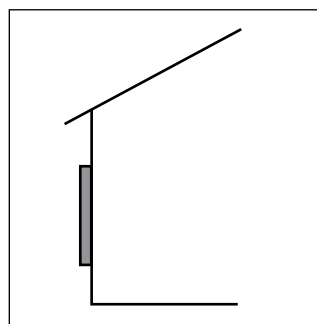

Upevnenie na fasádu, uhol 0°.

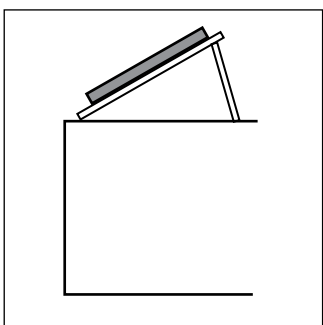

Upevnenie na rovnú strechu. Nastaviteľné uhly: 30°, 45° a 60°.

Rozmery kolektorov

Druh kolektora	Výška kolektora [mm]	Šírka kolektora [mm]
Plochý kolektor auroTHERM VFK 145 V	2 033	1 233
Plochý kolektor auroTHERM VFK 135 VD (vertikálny drainback)	2 033	1 233
Plochý kolektor auroTHERM VFK 135 D (horizontálny drainback)	1 233	2 033

Obchodní zástupcovia
pre značku Vaillant:

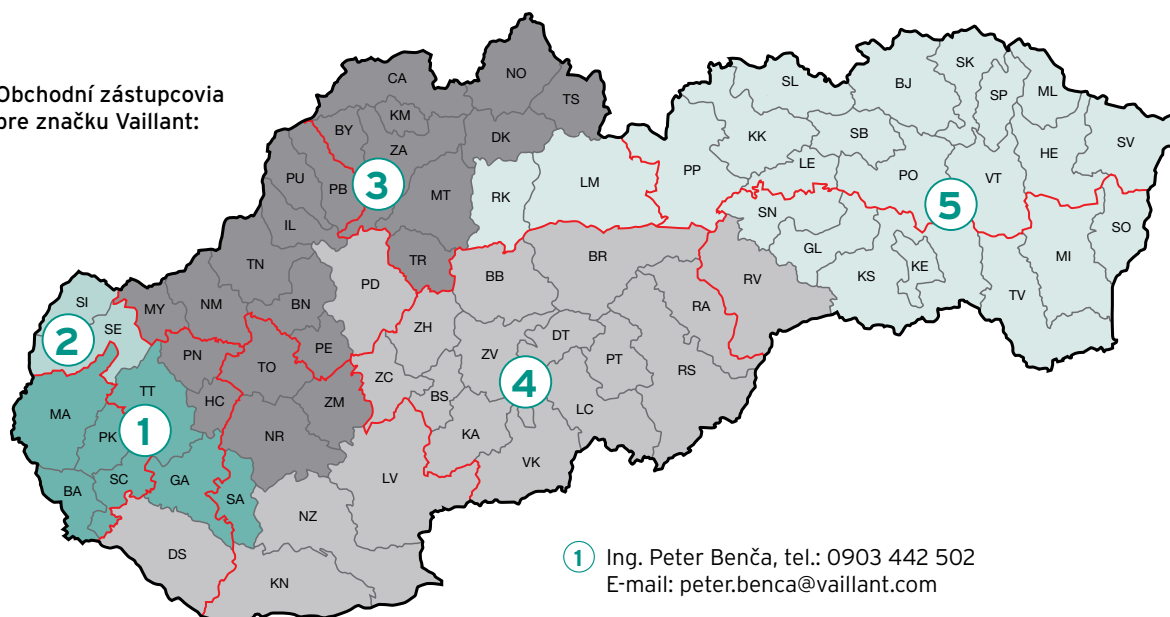

- 1 Ing. Peter Benča, tel.: 0903 442 502
E-mail: peter.benca@vaillant.com
- 2 Ing. Jaroslav Rehuš, tel.: 0907 897 290
E-mail: jaroslav.rehus@vaillant.com
špecialista pre tepelné čerpadlá pre celú SR
- 3 Ing. Marián Henek, tel.: 0903 442 501
E-mail: marian.henek@vaillant.com
- 4 Ing. Robert Lekeň, tel.: 0903 442 595
E-mail: robert.leken@vaillant.com
- 5 Ing. Lukáš Černý, tel.: 0918 730 250
E-mail: lukas.cerny@vaillant.com

Vaillant Group Slovakia, s.r.o.

Pplk. Pl'jušťa 45 ■ 909 01 Skalica ■ Tel.: +421 34 6966 101

Zákaznícka linka: 034 6966 128 ■ www.vaillant.sk

Váš Vaillant predajca: