

Vysoká efektívnosť a ekológia

nie je len módny trend.

GREEN
iQ

platný od 1. 3. 2017



Dobrý pocit robiť správne veci.

Pretože  **Vaillant** myslí dopredu.

Označovanie výrobkov Vaillant

VUW	Závesný kombinovaný kotol (s prietokovým ohrevom teplej vody)
VU	Závesný systémový kotol (len na vykurovanie, s možnosťou pripojenia externého zásobníka)
VUI	Závesný kombinovaný kotol so zabudovaným zásobníkom
VKK	Stacionárny kondenzačný kotol
VSC	Stacionárny kondenzačný kotol so zabudovaným zásobníkom
VGH	Priamo ohrievaný zásobník
VIH	Nepriamo ohrievaný zásobník
VIH R	Nepriamo ohrievaný zásobník valcový
VIH RW	Nepriamo ohrievaný zásobník valcový pre tepelné čerpadlá
VIH Q	Nepriamo ohrievaný zásobník hranatý
VIH QW	Nepriamo ohrievaný zásobník hranatý pre tepelné čerpadlá
VIH S	Nepriamo ohrievaný zásobník solárny (bivalentný)
VPS	Akumulačný zásobník
MSS	Modulárny zásobníkový systém
VFK	Plochý solárny kolektor
VTK	Trubicový vákuový kolektor
VWL	Vonkajšia jednotka vzduch - voda
VWF	Tepelné čerpadlo / Tepelné čerpadlo s integrovaným zásobníkom TV
VWW	Oddelovací výmenník voda - voda
ecoTEC	Závesný kondenzačný kotol nezávislý od prívodu vzduchu z miestnosti

Číselný systém označovania kotlov

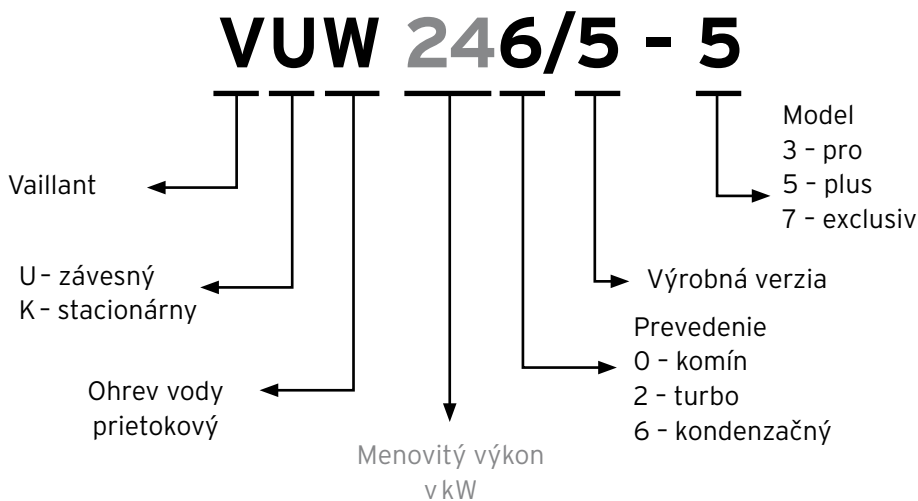

Značky



Označenie výrobkov, pre ktoré platia smernice ErP o energetickej účinnosti a emisných normách



Trieda energetickej účinnosti vykurovania



Trieda energetickej účinnosti pri ohreve vody

KOTLY 5

1. Závěsné kondenzačné kotly	6
1.1 Kondenzačné kotly ecoTEC pro	6
1.2 Kondenzačné kotly ecoTEC plus	7
1.2.1 Kondenzačné kotly ecoTEC plus do výkonu 35 kW	7
1.2.2 Kondenzačné kotly ecoTEC plus s výkonom 46 a 65 kW	10
1.2.3 Kondenzačné kotly ecoTEC plus vyšších výkonov 80 až 120 kW	11
1.3 Kondenzačné kotly ecoTEC exclusive	12
2. Stacionárne kondenzačné kotly	14
2.1 Kondenzačné kotly ecoVIT pro	14
2.2 Kondenzačné kotly ecoCOMPACT a auroCOMPACT	15
2.3 Kondenzačné kotly ecoCRAFT (80 až 280 kW)	17
3. Elektrické kotly	18
3.1 Elektrické kotly eloBLOCK	18
4. Regulačná technika	19
5. Dymovody	22
6. Zásobníky na prípravu teplej vody	32
7. Príslušenstvo pre kotly a zásobníky	38
7.1 Príslušenstvo pre kotly a zásobníky	38
7.2 Čerpadlové skupiny a príslušenstvo	42
7.3 Sentinel - ochrana a čistenie vykurovacieho systému	44

SOLÁRNA TECHNIKA 45

8. Solárne zostavy beztlakové typu drainback	46
8.1 Solárne zostavy auroSTEP plus	46
8.2 Solárne zostavy s kotlom auroCOMPACT	46
8.3 Solárne zostavy MSS drainback s podporou vykurovania	47
9. Solárne zostavy tlakové	50
9.1 Solárne zostavy s bivalentnými zásobníkmi auroSTOR VIH S 300 I - 2 000 I	50
9.2 Solárne zostavy so 700 I zásobníkom (zásobník v zásobníku) s podporou vykurovania	51
9.3 Solárne zostavy MSS s podporou vykurovania	52
10. Príslušenstvo k solárnym zostavám	55

TEPELNÉ ČERPADLÁ A REKUPERÁCIA	63
11. Tepelné čerpadlá vzduch - voda	64
11.1 Tepelné čerpadlá aroSTOR - len na prípravu teplej vody	64
11.2 Tepelné čerpadlá aroTHERM - monoblokové	64
11.3 Tepelné čerpadlá flexoTHERM exclusive / flexoCOMPACT exclusive - s vonkajšou jednotkou	67
12. Tepelné čerpadlá voda - voda	68
12.1 Tepelné čerpadlá flexoTHERM exclusive / flexoCOMPACT exclusive - s hydraulickou jednotkou	68
13. Tepelné čerpadlá zem - voda	69
13.1 Tepelné čerpadlá flexoTHERM exclusive / flexoCOMPACT exclusive	69
13.2 Tepelné čerpadlá flexoTHERM exclusive / flexoCOMPACT exclusive - s jednotkou pasívneho chladenia	70
14. Príslušenstvo pre tepelné čerpadlá flexoTHERM exclusive / flexoCOMPACT exclusive	71
15. Rekuperačné jednotky	73
15.1 Lokálne rekuperačné jednotky	73
15.2. Centrálné rekuperačné jednotky	73
15.2.1. Stropné jednotky recoVAIR	73
15.2.2. Závesné jednotky recoVAIR	74

Vysoká efektívnosť a ekológia

nie je len módny trend.



Dobrý pocit robiť správne veci.

Pretože  **Vaillant** myslí dopredu.

1. Závesné kondenzačné kotly

1.1 Kondenzačné kotly **ecoTEC pro**



ecoTEC pro

Základná charakteristika

- kondenzačný nerezový výmenník
- automatický diagnostický systém
- multifunkčný displej
- vysokoúčinné elektronicky riadené čerpadlo
- hodnota NO_x v spalinách je < 45 mg/m³
- normovaný stupeň využitia 108 %
- vstavaný 3-cestný ventil a expanzná nádoba 8 l
- obsahuje základné pripojenie do systému

Dymovody 60/100 pre kondenzačné kotly ecoTEC pro, pozri stranu 22.

Regulačná technika, pozri stranu 19.

Obj. č.	Označenie	Trieda ErP		Rozsah tepelného výkonu [kW]*	Cena v €	
					bez DPH	s DPH 20 %
0010021896	VU 246/5-3 ecoTEC pro	A	-	6,9 - 25,5	1433,33	1 720,00
Kombinovaný kondenzačný kotol s prietokovým ohrevom teplej vody						
0010021897	VUW 236/5-3 ecoTEC pro	A	A	5,7 - 19,7 (23,0 pre TV)	1 491,67	1 790,00

* pri teplotnom spáde 50/30 °C

Zostavy kotla ecoTEC pro a zásobníkov na prípravu teplej vody



ecoTEC pro so zásobníkom VIH Q 75 B



ecoTEC pro so zásobníkom VIH R 120 (150) B

Každá zostava obsahuje:

- kondenzačný kotol ecoTEC pro
- zásobník teplej vody s izoláciou
- ekvitermický regulátor calorMATIC 450
- snímač teploty teplej vody v zásobníku
- závesná zostava so 70 l zásobníkom aj dištančný rám pod kotol

Obj. č.	Typ kotla	Trieda ErP	Výkon v kW	Typ zásobníka	Trieda ErP	Cena v €	
0010013505	VU 246/5-3 ecoTEC pro	A	6,9 - 25,5	VIH Q 75 B	B	2 058,33	2 470,00
0010013506	VU 246/5-3 ecoTEC pro	A		VIH R 120 B	B	2 058,33	2 470,00
0010013507	VU 246/5-3 ecoTEC pro	A		VIH R 150 B	B	2 058,33	2 470,00

1. Závesné kondenzačné kotly

1.2 Kondenzačné kotly **ecoTEC plus**

1.2.1 Kondenzačné kotly **ecoTEC plus** do výkonu 35 kW



ecoTEC plus

Základná charakteristika

- kondenzačný nerezový výmenník
- automatický diagnostický systém
- prehľadný textový multifunkčný displej
- vysokoúčinné elektronicky riadené čerpadlo
- nízka spotreba el. energie
- hodnota NO_x v spalinách je < 35 mg/m³
- normovaný stupeň využitia plynu 109 %
- vstavaný 3-cestný ventil a expanzná nádoba 10 l
- široký modulačný rozsah výkonu 17 až 100 %
- Aqua Condens System – kondenzačný režim aj pri príprave teplej vody
- automatické nastavenie ideálnej spaľovacej zmesi

Dymovody 60/100 pre kondenzačné kotly ecoTEC plus do 35 kW, pozri stranu 22.

Regulačná technika, pozri stranu 19.

Obj. č.	Označenie	Trieda ErP		Rozsah tepelného výkonu [kW]*	Cena v €	
					bez DPH	s DPH 20 %
0010021875	VU 146/5-5 ecoTEC plus	A	-	3,3 - 14,9	1 400,00	1 680,00
0010021876	VU 206/5-5 ecoTEC plus	A	-	4,2 - 21,2	1 466,67	1 760,00
0010021877	VU 256/5-5 ecoTEC plus	A	-	5,7 - 26,5	1 533,33	1 840,00
0010021879	VU 356/5-5 ecoTEC plus	A	-	7,1 - 37,1	1 650,00	1 980,00
Kombinovaný kondenzačný kotol s prietokovým ohrevom teplej vody						
0010021880	VUW 246/5-5 ecoTEC plus	A	A	4,2 - 21,2 (24,0 kW pre ohrev TV)	1 633,33	1 960,00

* pri teplotnom spáde 50/30 °C

Zostavy kotlov ecoTEC plus do 35 kW a zásobníkov na prípravu teplej vody



ecoTEC plus so zásobníkom
VIH Q 75 B



ecoTEC plus so zásobníkom
VIH R 120 (150) B

Každá zostava obsahuje:

- kondenzačný kotol ecoTEC plus
- zásobník teplej vody s izoláciou
- univerzálny regulátor multiMATIC 700
- snímač teploty teplej vody v zásobníku
- závesná zostava so 70 l zásobníkom aj dištančný rám pod kotol (okrem zostavy 0010013448)

Obj. č.	Kotol	Trieda ErP	Zásobníky na prípravu teplej vody			Cena v €	
			VIH Q 75 B	VIH R 120 B	VIH R 150 B	bez DPH	s DPH 20 %
0010013445	VU 146/5-5	A	●			2 058,33	2 470,00
0010013446	VU 206/5-5	A	●			2 058,33	2 470,00
0010013447	VU 256/5-5	A	●			2 058,33	2 470,00
0010013448	VU 356/5-5	A	●			2 316,67	2 780,00
0010013449	VU 146/5-5	A		●		2 158,33	2 590,00
0010013450	VU 206/5-5	A		●		2 158,33	2 590,00
0010013451	VU 256/5-5	A		●		2 158,33	2 590,00
0010013452	VU 356/5-5	A		●		2 316,67	2 780,00
0010013453	VU 146/5-5	A			●	2 208,33	2 650,00
0010013454	VU 206/5-5	A			●	2 208,33	2 650,00
0010013456	VU 256/5-5	A			●	2 208,33	2 650,00
0010013457	VU 356/5-5	A			●	2 316,67	2 780,00

1. Závesné kondenzačné kotly

Kotol ecoTEC plus VUI s 20 l zásobníkom



ecoTEC plus VUI s 20 l zásobníkom

Základná charakteristika

- kotol obsahuje vrstvený vysokovýkonný zásobník teplej vody s objemom 20 l
- vysoký komfort teplej vody v malom priestore
- univerzálny regulátor multiMATIC 700 v cene kotla
- kondenzačný nerezový výmenník
- automatický diagnostický systém
- prehľadný textový multifunkčný displej
- vysokoúčinné elektronicky riadené čerpadlo
- nízka spotreba el. energie
- široký modulačný rozsah výkonu 17 až 100 %
- systém dymovodu 60/100

Obj. č.	Označenie	Trieda ErP		Rozsah tepelného výkonu [kW]*	Cena v €	
					bez DPH	s DPH 20 %
0010013519	VUI 246/5-5 ecoTEC plus s regulátorom multiMATIC 700	A	A	4,2 - 21,2 (24,0 kW pre ohrev TV)	2 325,00	2 790,00

* pri teplotnom spáde 50/30 °C

Prepojovacie a poistné príslušenstvo kotol - zásobník (nie je súčasťou zostáv)

Vyobrazenie	Objednávacie číslo	Označenie	Cena v €	
			bez DPH	s DPH 20 %
Prepojovacie príslušenstvo pre kotly a zásobníky				
	0020152956	Hydraulické prepojenie medzi kotlom a závesným zásobníkom VIH Q 75 zaveseným vedľa kotla vpravo, alebo vľavo, so snímačom teploty TV	62,50	75,00
	0020174068	Poistná skupina pre závesné zásobníky, do 6 bar bez regulátora tlaku, chróm	100,00	120,00
	000445	Starší typ poistnej skupiny, dostupné do výpredaja zásob	80,00	96,00
	0020151261	Hydraulické prepojenie medzi kotlom a zásobníkom VIH R 120 s poistnou skupinou, snímačom teploty a sifónom	150,00	180,00
	0020151262	Hydraulické prepojenie medzi kotlom a zásobníkom VIH R 150 s poistnou skupinou, snímačom teploty a sifónom	150,00	180,00
	0020060434	Poistná skupina pre stacionárne zásobníky do 200l, 10 bar, pripojenie R 3/4	70,00	84,00
	0020152968	Izolačné estetické kryty pre závesné zostavy. Magnetické uchytenie (2 ks) pre zvýšenie energetickej triedy	154,17	185,00
	0020174083	Izolačný estetický kryt pre stacionárne zásobníky VIH R 120 - 200 B pre zvýšenie energetickej triedy do A	37,50	45,00
	0020174081	Flísová doplnková izolácia pre zásobníky VIH R 120 - 200 / A na zvýšenie energetickej triedy do A+	41,67	50,00

1. Závesné kondenzačné kotly

Zostava kotla VUW 246/5-5 ecoTEC plus so závesným vrstvene dobíjaným zásobníkom actoSTOR pre vysoký komfort teplej vody



Každá zostava obsahuje:

- kondenzačný kotol VUW ecoTEC plus
- vrstvený vysokovýkonný zásobník teplej vody
- univerzálny regulátor multiMATIC 700
- dištančný rám pod kotol

ecoTEC plus VUW s vrstveným zásobníkom VIH QL 75 B

Obj. č.	Typ kotla	Trieda ErP 	Výkon v kW	Typ zásobníka	Trieda ErP 	Cena v €	
						bez DPH	s DPH 20 %
0010013466	VUW 246 ecoTEC plus	A 	4,2 - 21,2 (24,0 pre TV)	actoSTOR VIH QL 75 B	B 	2 208,33	2 650,00*

* cena nezahŕňa povinné prepojenie príslušenstvo

*Povinné prepojenie príslušenstvo kotol - zásobník VIH QL 75 B

Vyobrazenie	Objednávacie číslo	Označenie	Cena v €	
			bez DPH	s DPH 20 %
Povinné prepojenie príslušenstvo pre kotly a zásobníky				
	0020174073	Dobíjacie príslušenstvo pre vrstvený zásobník actoSTOR VIH QL 75, zavesený vpravo od kotla	183,33	220,00
	0020183764	Dobíjacie príslušenstvo pre vrstvený zásobník actoSTOR VIH QL 75, zavesený vľavo od kotla	183,33	220,00

Odporúčané príslušenstvo

Vyobrazenie	Objednávacie číslo	Označenie	Cena v €	
			bez DPH	s DPH 20 %
	0020152968	Izolačné estetické kryty pre závesné zostavy. Magnetické uchytanie (2 ks) pre zvýšenie energetickej triedy	154,17	185,00
	0020174068	Poistná skupina pre závesné zásobníky, do 6 bar bez regulátora tlaku, chróm	100,00	120,00
	000445	Starší typ poistnej skupiny, dostupné do výpredaja zásob	80,00	96,00

1. Závesné kondenzačné kotly

1.2.2 Kondenzačné kotly **ecoTEC plus** s výkonom 46 a 65 kW



Základná charakteristika

- kondenzačný nerezový výmenník
- automatický diagnostický systém
- prehľadný displej
- vysokoučinné elektronicky riadené čerpadlo
- hodnota NO_x v spalinách je < 60 mg/m³
- normovaný stupeň využitia 109 %
- obsahuje základné pripojenie do systému
- Aqua Condens System
- modulačný rozsah výkonu 20 až 100 %
- bez expanznej nádoby a trojcestného ventilu
- systém dymovodu 80/125

Dymovody 80/125 pre kondenzačné kotly ecoTEC plus 466 a 656, pozri stranu 23.

Dymovody pre kaskády kotlov ecoTEC plus 466 a 656, pozri stranu 27.

Regulačná technika, pozri stranu 19.

ecoTEC plus (46 a 65 kW)

Obj. č.	Označenie	Trieda ErP 	Rozsah tepelného výkonu [kW]*	Cena v €	
				bez DPH	s DPH 20 %
0010017831	VU 466/4-5 A ecoTEC plus	A	13,3 - 47,7	2 458,33	2 950,00
0010017832	VU 656/4-5 A ecoTEC plus	A	14,9 - 69,2	3 625,00	4 350,00

*pri teplotnom spáde 40/30 °C



Kaskády kotlov ecoTEC plus s výkonom 46 a 65 kW s ekvitermickým regulátorom

Obj. č.	Označenie	Trieda ErP 	Cena v €	
			bez DPH	s DPH 20 %
0010013516	2x VU 466/4-5 A ecoTEC plus + calorMATIC 630/3 + modul VR 32	A	4 958,33	5 950,00
0010013517	3x VU 466/4-5 A ecoTEC plus + calorMATIC 630/3 + 2x modul VR 32	A	7 250,00	8 700,00
0010013518	3x VU 656/4-5 A ecoTEC plus + calorMATIC 630/3 + 2x modul VR 32	A	10 416,67	12 500,00

Dymovody pre kaskády kotlov 466/4-5 a 656/4-5 ecoTEC plus pozri stranu 27.

Pripojovacie príslušenstvo pre kotly ecoTEC plus 46 a 65 kW

Vyobrazenie	Objednávacie číslo	Označenie	Cena v €	
			bez DPH	s DPH 20 %
	0020059560	Pripojenie do okruhu kúrenia pre kotly ecoTEC plus 46 a 65 kW	125,00	150,00

1. Závesné kondenzačné kotly

1.2.3 Kondenzačné kotly **ecoTEC plus** vyšších výkonov 80 až 120 kW



ecoTEC plus (80 až 120 kW)

Základná charakteristika

- veľkoobjemový kondenzačný nerezový výmenník
- automatický diagnostický systém
- prehľadný multifunkčný displej
- hodnota NO_x v spalinách je < 60 mg/m³
- normovaný stupeň využitia 110 %
- tlak vykurovacieho systému do 6 bar
- široký modulačný rozsah výkonu 20 až 100 %
- variabilné kaskádové riešenia až do 720 kW
- systém dymovodu 110/160

Dymovody 110/160 pre kondenzačné kotly ecoTEC plus 806, 1006 a 1206, pozri stranu 29.

Dymovody pre kaskády kotlov ecoTEC plus 806, 1006 a 1206, pozri stranu 30.

Regulačná technika, pozri stranu 19.

Obj. č.	Označenie	Trieda ErP 	Rozsah tepelného výkonu [kW]*	Cena v €	
				bez DPH	s DPH 20 %
0010010763	VU 806/5-5 ecoTEC plus**	A	16,5 - 82,3	3 950,00	4 740,00
0010010776	VU 1006/5-5 ecoTEC plus**	A	20,7 - 102,8	4 858,33	5 830,00
0010010788	VU 1206/5-5 ecoTEC plus**	A	24,7 - 123,4	5 400,00	6 480,00

* pri teplotnom spáde 50/30 °C

** potrebné povinné príslušenstvo

Povinné príslušenstvo pre kotly ecoTEC plus vyšších výkonov 80 až 120 kW

Obj. č.	Označenie	Cena v €	
		bez DPH	s DPH 20 %
0020106070	Vysokoučinné čerpadlo s pripojením pre 80 kW	483,33	580,00
0020106060	Vysokoučinné čerpadlo s pripojením pre 100 kW a 120 kW	658,33	790,00
0020106057	Bezpečnostný poistný ventil do 4 bar	35,83	43,00
0020106058	Bezpečnostný poistný ventil do 6 bar	35,83	43,00
0020138349	Izolácia čerpadla s pripojením	63,33	76,00



Pre zostavenie kaskády kotlov použitím originálnych konštrukčných sád kontaktujte obchodných zástupcov Vaillant, pozri zadná strana obálky.

1. Závesné kondenzačné kotly

1.3 Kondenzačné kotly **ecoTEC exclusive**



ecoTEC exclusive

Základná charakteristika

- kondenzačný nerezový výmenník
- automatický diagnostický systém
- CO₂ senzor pre riadenie spaľovania
- Aqua Condens System
- vysokoúčinné elektronicky riadené čerpadlo
- hodnota NOx v spalinách je < 60 mg/m³
- normovaný stupeň využitia 109 %
- vstavaný 3-cestný ventil a expanzná nádoba 10 l
- široký modulačný rozsah výkonu až 1 : 13
- systém dymovodu 60/100 (80/125) mm
- zabudovaný komunikačný modul VR 900 pre diaľkovú správu
- úsporná inteligentná funkcia režimu Green iQ

Dymovody 60/100 pre kondenzačné kotly ecoTEC exclusive, pozri stranu 22.
Regulačná technika, pozri stranu 19.

Obj. č.	Označenie	Trieda ErP 	Rozsah tepelného výkonu [kW]*	Cena v €	
				bez DPH	s DPH 20 %
0010022162	VU 246/5-7 ecoTEC exclusive	A	1,9 - 25,6	1 950,00	2 340,00
0010017101	VU 276/5-7 ecoTEC exclusive	A	3,4 - 26,7	2 000,00	2 400,00

* pri teplotnom spáde 50/30 °C

1. Závesné kondenzačné kotly

1.3 Kondenzačné kotly **ecoTEC exclusive**

Zostavy kotlov ecoTEC exclusive a zásobníkov na prípravu teplej vody



ecoTEC exclusive so stacionárnym zásobníkom VIH R 120 (150) A+

ecoTEC exclusive so závesným VIH Q 75 B

Každá zostava obsahuje:

- kondenzačný kotol ecoTEC exclusive
- stacionárny zásobník teplej vody triedy A+ (s vákuovým plášťom, vrchným estetickým izolačným krytom a doplnkovou flísovou izoláciou) - stacionárne zostavy
- závesný zásobník, estetické izolačné kryty hydraulického prepojenia s magnetickým uchytaním a dištančný rám pod kotol - závesné zostavy
- originálne poniklované prepojenie medzi kotlom a zásobníkom
- originálnu chrómovanú poistnú skupinu pre zásobník
- multifunkčný regulátor multiMATIC 700

Obj. č.	Typ kotla	Trieda ErP zostavy 	Výkon [kW]*	Typ zásobníka	Trieda ErP zásobníka 	Cena v €	
						bez DPH	s DPH 20 %
0010013494	VU 246/5-7 ecoTEC exclusive	A+	1,9 - 25,6	VIH Q 75 B	B	2 991,67	3 590,00
0010013495	VU 276/5-7 ecoTEC exclusive	A+	3,4 - 26,7			3 041,67	3 650,00
0010013496	VU 246/5-7 ecoTEC exclusive	A+	1,9 - 25,6	VIH R 120 A+	A+	2 850,00	3 420,00
0010013497	VU 276/5-7 ecoTEC exclusive	A+	3,4 - 26,7			2 900,00	3 480,00
0010013498	VU 246/5-7 ecoTEC exclusive	A+	1,9 - 25,6	VIH R 150 A+	A+	2 908,33	3 490,00
0010013499	VU 276/5-7 ecoTEC exclusive	A+	3,4 - 26,7			2 958,33	3 550,00

* pri teplotnom spáde 50/30 °C

2. Stacionárne kondenzačné kotly

2.1 Kondenzačné kotly **ecoVIT pro**





Základná charakteristika ecoVIT pro

- špeciálna konštrukcia výmenníka odolná voči zaneseniu nečistotami
- normovaný stupeň využitia 108 %
- vhodný na výmenu za starý stacionárny kotol
- pripojenie na vykurovací systém 1", nízky hydraulický odpor, malý pôdorys
- systémové rozhranie eBus pre lepšiu komunikáciu medzi kotlom a regulátorom
- možnosť napojenia aj na propán
- pripojenia odvodu spalín 80/125

Dymovody 80/125 pre kondenzačný kotol ecoVIT pro, pozri stranu 23.

Regulačná technika, pozri stranu 19.

ecoVIT pro

Obj. č.	Označenie	Trieda ErP		Rozsah tepelného výkonu [kW]*	Cena v €	
					bez DPH	s DPH 20 %
0010019516	VKK 256/5 ecoVIT pro	A	A	8,3 - 26,5	1333,33	1600,00**

* pri teplotnom spáde 50/30 °C

** potrebné povinné príslušenstvo

Povinné príslušenstvo ku kotlu ecoVIT pro

Vyobrazenie	Obj. č.	Označenie	Cena v €	
			bez DPH	s DPH 20 %
	301369	Pripojovací adaptér na dymovod 80/125 mm	26,67	32,00

2. Stacionárne kondenzačné kotly

2.2 Kondenzačné kotly **ecoCOMPACT** a **auroCOMPACT**



ecoCOMPACT

Základná charakteristika **ecoCOMPACT**

- kondenzačný nerezový výmenník
- automatický diagnostický systém
- modulačný rozsah výkonu od 17 % do 100 %
- normovaný stupeň využitia 109 %
- vstavaný 90 l zásobník s vrstveným ukladaním TV (typ VSC)
- vstavaný nepriamo ohrievaný 150 l zásobník (typ VCC)
- všetky ochranné prvky montovateľné do korpusu kotla
- Aqua Condens System kondenzačný režim aj pri príprave teplej vody
- vysokoúčinné elektronicky riadené čerpadlo
- systémové rozhranie eBus pre lepšiu komunikáciu medzi kotlom a regulátorom
- nadčasový dizajn

Dymovody 60/100 pre kondenzačné kotly ecoCOMPACT, pozri stranu 22.

Regulačná technika, pozri stranu 19.

Obj. č.	Označenie	Trieda ErP		Rozsah tepelného výkonu [kW]*	Cena v €	
					bez DPH	s DPH 20 %
0010014683	VSC 206/4-5 90 ecoCOMPACT	A	A	3,8 - 20	2 583,33	3 100,00**
0010014685	VCC 206/4-5 150 ecoCOMPACT	A	A	3,8 - 20	2 666,67	3 200,00**
0010013463	VSC 206/4-5 90 ecoCOMPACT (zostava: kotol + regulátor multiMATIC 700 + pripojenie 0020170492)	A	A	3,8 - 20	2 900,00	3 480,00
0010013464	VCC 206/4-5 150 ecoCOMPACT (zostava: kotol + regulátor multiMATIC 700 + pripojenie 0020170492)	A	A	3,8 - 20	2 983,33	3 580,00

* pri teplotnom spáde 50/30 °C

** K samostatným kotlom ecoCOMPACT je potrebné pripojovacie príslušenstvo 0020170492, pozri stranu 39.



auroCOMPACT (solárny 190 l zásobník)

Základná charakteristika **auroCOMPACT**

- kondenzačný nerezový výmenník
- automatický diagnostický systém
- modulačný rozsah výkonu od 17 % do 100 %
- normovaný stupeň využitia 109 %
- vstavaný solárny zásobník s vrstveným ukladaním teplej vody (190 l)
- beztlakový drainback systém kolektorov
- všetky ochranné prvky montovateľné do korpusu kotla
- Aqua Condens System kondenzačný režim aj pri príprave teplej vody
- vysokoúčinné elektronicky riadené čerpadlo
- systémové rozhranie eBus pre lepšiu komunikáciu medzi kotlom a regulátorom
- nadčasový dizajn

Dymovody 60/100 pre kondenzačné kotly ecoCOMPACT, pozri stranu 22.

Regulačná technika, pozri stranu 19.

Obj. č.	Označenie	Trieda ErP		Rozsah tepelného výkonu [kW]*	Cena v €	
					bez DPH	s DPH 20 %
0010014654	VSC D 206/4-5 190 auroCOMPACT	A	A	3,8 - 20	3 325,00	3 990,00**

* pri teplotnom spáde 50/30 °C

** K samostatným kotlom auroCOMPACT je potrebné pripojovacie príslušenstvo 0020170492, pozri stranu 39.

Pozn. Solárnu zostavu auroCOMPACT s kolektormi a príslušenstvom pozri v cenníku VAILLANT na strane 46.

2. Stacionárne kondenzačné kotly

Príslušenstvo pre kotly VSC a VCC eco/auroCOMPACT

Vyobrazenie	Obj. č.	Označenie	Cena v €	
			bez DPH	s DPH 20 %
	0020170492	Kompletné pripojovacie príslušenstvo do okruhov kúrenia aj teplej vody. Obsahuje uzatváracie, dopúšťacie a poistné ventily (3 bar, 10 bar), pripojenie na plyn s ventilom, odtokové hadice	208,33	250,00
	0020170498	Expanzná nádobka 4 l pre okruh teplej vody ku kotlu ecoCOMPACT s 90 l zásobníkom. Zamontovateľná do korpusu kotla.	95,83	115,00
	0020170499	Expanzná nádobka 5 l pre okruh teplej vody ku kotlu ecoCOMPACT so 150 l zásobníkom. Zamontovateľná do korpusu kotla.	104,17	125,00
	0020170500	Expanzná nádobka 8 l pre okruh teplej vody ku kotlu auroCOMPACT so 190 l zásobníkom. Zamontovateľná do korpusu kotla.	112,50	135,00
	0020170503	Cirkulačné čerpadlo pre kotly eco/auroCOMPACT s pripojovacím hydraulickým príslušenstvom. Zamontovateľné do korpusu kotla.	208,33	250,00
	0020170506	Prídavné solárne čerpadlo pre auroCOMPACT s pripojením pre zvýšenie výtlačnej výšky na 12 m	208,33	250,00
	0020170507	Rýchlomontážna sada L10. Vysokoučinné čerpadlo s anuloidom a hydraulickým príslušenstvom pre jeden okruh kúrenia. Zamontovateľné do korpusu kotla.	491,67	590,00
	0020170508	Rýchlomontážna sada L11. Vysokoučinné čerpadlo s trojcestným ventilom, servopohonom a hydraulickým príslušenstvom. Spolu s L10 pre jeden priamy a jeden zmiešavací okruh kúrenia. Zamontovateľné do korpusu kotla.	333,33	400,00
	0020170509	Rýchlomontážna sada L20. Vysokoučinné čerpadlo s hydraulickým príslušenstvom. Spolu s L10 pre dva priame okruhy kúrenia. Zamontovateľné do korpusu kotla.	225,00	270,00

2. Stacionárne kondenzačné kotly

2.3 Kondenzačné kotly **ecoCRAFT exclusiv**



ecoCRAFT exclusiv

Základná charakteristika

- plynový kondenzačný kotol s plynulou moduláciou výkonu
- modulačný rozsah menovitého výkonu 17 - 100 %
- výkonový rad od 80 až do 280 kW
- vysoký normovaný stupeň využitia 110 %
- hodnota NO_x v spalinách je < 60 mg/kWh
- Systém Pro E
- kompaktné rozmery a nízka hmotnosť vzhľadom na výkon
- minimalizované riziko zanesenia výmenníka nečistotami
- moderný dizajn a prehľadný multifunkčný ovládací panel s podsvieteným grafickým displejom

Zaústenie kotlov ecoCRAFT exclusiv do výkonu 160 kW do odvodu spalín Ø 130, pozri stranu 27.

Odvod spalín pre výkony od 200 kW, pozri stranu 31, regulačná technika strana 19.





Obj. č.	Označenie	Trieda ErP 	Rozsah tepelného výkonu [kW]*	Cena v €	
				bez DPH	s DPH 20 %
0010016460	VKK 806/3-E ecoCRAFT exclusiv	A	14,0 - 80,0	8 625,00	10 350,00
0010016461	VKK 1206/3-E ecoCRAFT exclusiv	A	22,0 - 115,9	9 250,00	11 100,00
0010016462	VKK 1606/3-E ecoCRAFT exclusiv	A	27,0 - 160,0	9 983,33	11 980,00
0010016463	VKK 2006/3-E ecoCRAFT exclusiv	A	44,0 - 200,0	10 908,33	13 090,00
0010016464	VKK 2406/3-E ecoCRAFT exclusiv	A	48,0 - 240,0	11 558,33	13 870,00
0010016465	VKK 2806/3-E ecoCRAFT exclusiv	A	52,0 - 280,0	12 041,67	14 450,00

* Pri teplotnom spáde 40/30°C

Príslušenstvo pre kotly ecoCRAFT exclusiv

Vyobrazenie	Obj. č.	Označenie	Cena v €	
			bez DPH	s DPH 20 %
	306721	Hydraulický vyrovnávač tlakov WH 95 s puzdrom pre snímač, snímačom, konzolami a izoláciou (izolácia 8,3 m ³ /h; Rp 2", pre výkon 80 kW)	383,33	460,00
	306726	Hydraulický vyrovnávač tlakov WH 160 s puzdrom pre snímač, snímačom, konzolami a izoláciou (izolácia 12 m ³ /h; DN 65; pre výkon 120 - 160 kW)	833,33	1 000,00
	306725	Hydraulický vyrovnávač tlakov WH 280 s puzdrom pre snímač, snímačom, konzolami a izoláciou (izolácia 21,5 m ³ /h; DN 80; pre výkon 200 - 280 kW)	1116,67	1 340,00
	0020180026	Vysokoučinné elektronické čerpadlo, triedy A kotlového okruhu, s plynulou reguláciou otáčok podľa modulácie kotla. Pre výkon kotla 80 kW.	791,67	950,00
	0020180027	Vysokoučinné elektronické čerpadlo, triedy A kotlového okruhu, s plynulou reguláciou otáčok podľa modulácie kotla. Pre výkony kotlov 120 kW a 160 kW.	891,67	1 070,00
	0020180028	Vysokoučinné elektronické čerpadlo, triedy A kotlového okruhu, s plynulou reguláciou otáčok podľa modulácie kotla. Pre výkony kotlov 200 kW, 240 kW a 280 kW.	991,67	1 190,00

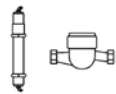
3. Elektrické kotly

	009730	Neutralizačná jednotka kondenzátu (plastový kontajner s neutralizačným granulátom) do výkonu 450 kW	250,00	300,00
	301374	Neutralizačná jednotka kondenzátu s prečerpávacím čerpadlom kondenzátu, s pripojovacím el. káblom a hadicami, granulát, do 200 kW	533,33	640,00
	009741	Náhradný granulát do neutralizačných jednotiek, 5 kg	21,67	26,00
	301363	Zmäkčovacia patróna pre úpravu tvrdej vody s prietokomerom. Množstvo zmäkčenej vody 2 500 l (z tvrdosti 22° dH na 6° dH). Prevádzkový tlak 3 bar.	458,33	550,00
	301364	Náhradný granulát pre zmäkčovaciu patrónu	125,00	150,00

3.1 Elektrický kotol **eloBLOCK**



eloBLOCK

Základná charakteristika













- postupné spínanie výkonu
- zabudovaná ekvitermická regulácia
- vysokoúčinné elektronicky riadené čerpadlo
- možnosť obmedzenia maximálneho výkonu
- nastaviteľná maximálna teplota vykurovacej vody
- automatický diagnostický systém
- expanzná nádobka je súčasťou kotla

Obj. č.	Označenie	Trieda ErP 	Rozsah tepelného výkonu [kW]	Cena v €	
				bez DPH	s DPH 20 %
0010018796	eloBLOCK VE 6		1 - 6	683,33	820,00
0010018797	eloBLOCK VE 9		1 - 9	708,33	850,00
0010018798	eloBLOCK VE 12		2 - 12	733,33	880,00
0010018799	eloBLOCK VE 14		2,3 - 14	766,67	920,00
0010018800	eloBLOCK VE 18		2 - 18	791,67	950,00
0010018801	eloBLOCK VE 21		2,3 - 21	825,00	990,00
0010018802	eloBLOCK VE 24		2 - 24	850,00	1 020,00
0010018803	eloBLOCK VE 28		2,3 - 28	866,67	1 040,00

4. Regulačná technika

Vyobrazenie	Objednávacie číslo	Označenie	Cena v €	
			bez DPH	s DPH 20 %
Ekvitermické regulátory s vonkajším snímačom (eBUS)				
	0020124489	calorMATIC 450 plynulá regulácia výkonu kotla s týždenným časovým programom pre jeden priamy vykurovací okruh, príprava teplej vody, podsvietený displej, program pre dovolenku, káblový vonkajší snímač	100,00	120,00
	0020124495	calorMATIC 450f plynulá regulácia výkonu kotla s týždenným časovým programom pre jeden priamy vykurovací okruh, príprava teplej vody, podsvietený displej, program pre dovolenku, bezdrôtové pripojenie s kotlom, káblový vonkajší snímač	175,00	210,00
	0020231558	multiMATIC 700 f bezdrôtový univerzálny multifunkčný digitálny regulátor pre jeden priamy vykurovací okruh, chladenie, vetranie a prípravu teplej vody, s možnosťou kaskádového riadenia kotlov a rozšírenia riadiacich funkcií pomocou modulov VR 70, VR 71 a VR 91f	275,00	330,00
	0020092437	calorMATIC 630/3 modulárny viacokruhový kaskádový ekvitermický regulátor, digitálny ekvitermický regulátor s týždenným programom, ktorý umožňuje riadiť jeden priamy a dva zmiešavané okruhy + ohrev teplej vody, v kombinácii s prídavnými modulmi VR 30/31/32 môže riadiť 6, resp. 8 kotlov v kaskáde, rozšírením o moduly VR 60/3 môžeme riadiť až 15 vykurovacích okruhov a pripojiť 8 diaľkových ovládaní VR 90/3	383,33	460,00
	0020092431	auroMATIC 620/3 solárny ekvitermický regulátor, umožňuje riadiť jeden priamy a jeden zmiešavaný vykurovací okruh, dve kolektorové polia, dva zásobníky, ohrev bazéna, možnosť rozšírenia o zmiešavací modul VR 60/3 a diaľkové ovládanie VR 90/3, disponuje podsvieteným displejom so zobrazením solárneho zisku	475,00	570,00
	0020171316	multiMATIC 700 univerzálny multifunkčný digitálny regulátor pre jeden priamy vykurovací okruh, chladenie, vetranie a prípravu teplej vody, s možnosťou kaskádového riadenia kotlov a rozšírenia riadiacich funkcií pomocou modulov VR 70, VR 71 a VR 91	125,00	150,00
Priestorové termostaty (eBUS)				
	0020018266	VRT 50 izbový termostat, inštalácia na stenu do referenčnej miestnosti, reguluje výkon kotla v závislosti na teplote v miestnosti, podsvietený displej	50,00	60,00
	0020124476	calorMATIC 350 digitálny termostat s týždenným časovým programom pre jeden priamy vykurovací okruh, dvojbodová alebo plynulá regulácia v závislosti od nastavenej teploty, príprava teplej vody, podsvietený displej, program pre dovolenku	85,00	102,00
	0020124483	calorMATIC 350f digitálny termostat s týždenným časovým programom pre jeden priamy vykurovací okruh, dvojbodová alebo plynulá regulácia v závislosti od nastavenej teploty, príprava teplej vody, podsvietený displej, program pre dovolenku, bezdrôtové pripojenie	150,00	180,00
	0020108146	calorMATIC 370 digitálny termostat s týždenným časovým programom pre jeden priamy vykurovací okruh, dvojbodová alebo plynulá regulácia v závislosti od nastavenej teploty, príprava teplej vody a pre cirkulačné čerpadlo (s VR 40), podsvietený displej, program pre dovolenku	108,33	130,00
	0020108153	calorMATIC 370f digitálny termostat s týždenným časovým programom pre jeden priamy vykurovací okruh, dvojbodová alebo plynulá regulácia v závislosti od nastavenej teploty, príprava teplej vody a pre cirkulačné čerpadlo (s VR 40), podsvietený displej, program pre dovolenku, bezdrôtové pripojenie	208,33	250,00

4. Regulačná technika

Vyobrazenie	Objednávacie číslo	Označenie	Cena v €	
			bez DPH	s DPH 20 %
Priestorové termostaty (7-8-9)				
	0020124469	calorMATIC 332 digitálny stýždenným časovým programom pre jeden priamy vykurovací okruh, dvojbodová alebo analógová regulácia v závislosti od nastavenej teploty, podsvietený displej. Bez časovej prípravy TV v zásobníku	81,67	98,00
Solárne regulátory				
	0020203655	auroMATIC 570 solárny diferenciálny regulátor určený pre solárne systémy na ohrev teplej vody a podporu vykurovania, umožňuje riadiť dve kolektorové polia, dva zásobníky a ohrev bazéna, zobrazenie solárneho zisku, farebný grafický displej	216,67	260,00
Dial'ková správa				
	0020210605	mobilDIALOG s komunikačným modulom VR 900 komunikácia na 5 rokov iOS, android	332,50	399,00*
	0020240380	Wifi USB adaptér pre VR 900	50,00	60,00
	0020197224	eRELAX bezdrôtový ekvitermický regulátor pre riadenie jedného okruhu kúrenia a prípravy teplej vody v zásobníku s prepojením cez internet a možnosťou dial'kového ovládania kotla cez aplikáciu v mobilnom telefóne	275,00	330,00
Prídavné moduly				
	0020139852	VR 61/4 zmiešavací modul pre calorMATIC 470 a 470f pre druhý vykurovací okruh so zmiešavacím ventilom	125,00	150,00
	0020231566	VR 91f bezdrôtové dial'kové ovládanie k regulátoru multiMATIC 700f, podsvietené, s izbovým termostatom a vlhkomerom	125,00	150,00
Prídavné moduly k regulátoru calorMATIC 630 / 620				
	306782	VR 60/3 zmiešavací modul ktorý rozširuje možnosti regulácie calorMATIC 630/3 a auroMATIC 620/3 o 2 vykurovacie okruhy	141,67	170,00
	0020040080	VR 90/3 dial'kové ovládanie pre calorMATIC 630/3 a auroMATIC 620/3, digitálny displej, týždenný program, nepodsvietené	133,33	160,00
	306790	VR 55 základová doska s krytom pre calorMATIC 630/3 a auroMATIC 620/3 potrebná pri vyňatí ovládacej časti regulátora a jeho použití ako dial'kového ovládania	10,00	12,00
Prídavné moduly k regulátoru multiMATIC 700				
	0020184844	VR 70 modul rozšírenia regulátora na ovládanie dvoch okruhov, solárneho okruhu, prípadne zásobníka ALLSTOR s jedným priamym a jedným zmiešavacím vykurovacím okruhom	183,33	220,00
	0020184847	VR 71 modul rozšírenia regulátora na tri riadené vykurovacie okruhy	241,67	290,00
	0020171334	VR 91 dial'kové ovládanie, podsvietené, s izbovým termostatom a vlhkomerom	100,00	120,00
Prídavné moduly ku kotlom s rozhraním eBUS				
	0020139894	VR 30/3 kotlový kaskádový modul (eBUS) pre adresovanie kotlov s rozhraním 7-8-9 v kaskáde. Pre riadenie kaskády „n“ kotlov je potrebných „n“ modulov VR 30	80,00	96,00



* nepodlieha štandardným obchodným podmienkam

4. Regulačná technika

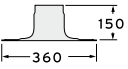

Vyobrazenie	Objednávacie číslo	Označenie	Cena v €	
			bez DPH	s DPH 20 %
	306786	VR 31 kotlový kaskádový modul (eBUS) pre stacionárny kotol (on off) pre riadenie kaskády „n“ kotlov je potrebných "n" modulov VR 31	125,00	150,00
	0020139895	VR 32 kaskádový modul (eBUS) pre pre multiMATIC 700, calorMATIC 630/3 a auroMATIC 620/3 pre riadenie kaskády „n“ kotlov je potrebných „n-1“ modulov VR 32	71,67	86,00
	0020235465	VR 32 B kaskádový modul (eBUS) s možnosťou upevnenia na stenu pre tepelné čerpadlá	95,83	115,00
	0020017897	VR 34 prídavný modul (eBUS) k nadradeným regulačným systémom s ovládacím rozhraním 0 - 10 V	40,00	48,00
	0020139898	VR 39 modul (eBUS) k prepojeniu kotlov s rozhraním 7-8-9 a eBus reguláciou VRT 350 (f), VRT 370 (f), VRC 450 (f) a VRC 470 (f)	75,83	91,00
	0020017744	VR 40 prídavný elektrický modul eBus dodatočných funkcií 2 zo 7. Multifunkčný modul rozširujúci funkcie kotla o dve ďalšie (napr. ovládanie cirkulačného, systémového, príp. nabíjacieho čerpadla, spalínovej klapky, externého plynového ventilu a pod.)	54,17	65,00
Prídavné moduly ku kotlom s rozhraním 7-8-9				
	306248	prídavný elektrický modul k prepojeniu kotlov s rozhraním 7-8-9 dodatočných funkcií 6 zo 6 rozširujúci funkcie kotla až o šesť ďalších súčasne (napr. ovládanie cirkulačného čerpadla, externého magnetického ventilu, externé chybové hlásenie, ovládanie spalínovej klapky, systémového čerpadla a pod.)	116,67	140,00
	306246	prídavný elektrický modul k prepojeniu kotlov s rozhraním 7-8-9 dodatočných funkcií 1 z 5. Multifunkčný modul rozširujúci funkcie kotla o jednu ďalšiu (napr. ovládanie cirkulačného, prípadne systémového čerpadla, externého plynového ventilu, externé chybové hlásenie a pod.)	30,00	36,00
Snímače teploty				
	306787	VR 10 snímač teploty (príložný alebo ponorný) pre calorMATIC 630/3 a auroMATIC 620/3	17,50	21,00
	306788	VR 11 snímač teploty pre solárne panely (vysoké teploty)	19,17	23,00
	306257	snímač teploty TV pre zásobníky (s plastovou koncovkou pre zapojenie do kotla)	22,50	27,00
	009642	príložný termostat bezpečnostný s popruhom na uchytenie, nastaviteľný od 10 do 90 °C	25,00	30,00
	000692	VRC príložný snímač s popruhom na upevnenie	30,00	36,00
	000693	vonkajší snímač k ekvitermickým reguláciám	20,00	24,00
	009535	vonkajší snímač s DCF k ekvitermickým reguláciám	29,17	35,00
	0020028537	vonkajší snímač k bezdrôtovým ekvitermickým reguláciám	100,00	120,00
	0020028538	vonkajší snímač s DCF k bezdrôtovým ekvitermickým reguláciám	112,50	135,00

5. Dymovody

Strešné prechodky pre rozmery dymovodov 60/100 mm a 80/125 mm



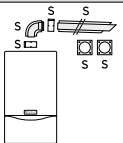
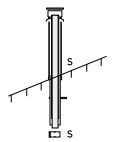
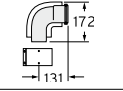
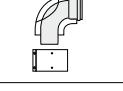
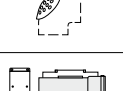
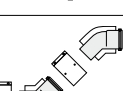
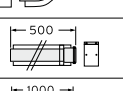
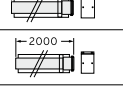
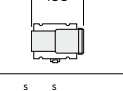
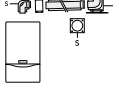
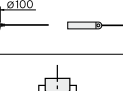
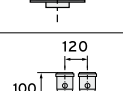
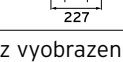





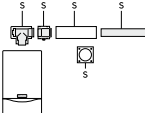
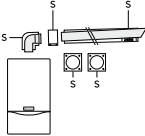
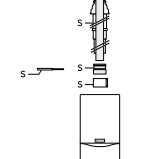
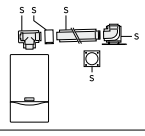

Vyobrazenie	Objednávacie číslo	Označenie	Cena v €	
			bez DPH	s DPH 20 %
	009056	Prechodka cez plochú strechu	15,00	18,00
	303980	Prechodka cez šikmú strechu čierna (olovo)	34,17	41,00
bez vyobrazenia	300850	Prechodka cez šikmú strechu červená	23,33	28,00

Systém dymovodov pre kondenzačné kotly Ø 60/100 mm - plast/hliník biely



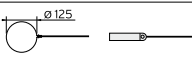

Vyobrazenie	Objednávacie číslo	Označenie	Cena v €	
			bez DPH	s DPH 20 %
	0020219517	Zostava - vodorovný dymovod 0,75 m + koleno 87°	35,00	42,00
	0020219516	Zostava - vodorovný dymovod 0,75 m + revízne koleno 87°	87,50	105,00
	0020220656	Zvislý strešný dymovod čierny	52,50	63,00
	0020220657	Zvislý strešný dymovod červený	52,50	63,00
	303910	Koleno 87°	15,00	18,00
	303916	Koleno 87° s revíznym otvorom	29,17	35,00
	303924	Koleno 87° s nasávaním z priestoru	30,00	36,00
	303918	Priamy diel 0,25 m s revíznym otvorom	25,00	30,00
	303911	Koleno 45° (2 kusy)	31,67	38,00
	303902	Predĺženie dymovodu 0,5 m	14,17	17,00
	303903	Predĺženie dymovodu 1,0 m	19,17	23,00
	303905	Predĺženie dymovodu 2,0 m	35,83	43,00
	303915	Oddel'ovací prvok, Ø 60/100 mm, pre možnosť rozpojenia priameho dymovodu bez demontáže kotla	21,67	26,00
	303920	Napojenie na šachtu, Ø 60/100 mm, PP - podporné koleno v šachte je redukované Ø 60/80	68,33	82,00
	303921	Upevňovacie obrúče 5 ks	37,50	45,00
	303926	Redukcia z Ø 60/100 mm na Ø 80/125 mm	9,17	11,00
	0020147469	Pre verzie kotlov ecoTEC/5		
	303938	Prevodník z koaxiálneho dymovodu na oddelený Ø 80/80 mm	43,33	52,00
	0020147470	Pre verzie kotlov ecoTEC/5	12,50	15,00
bez vyobrazenia	303960	Kaskádová spalinová klapka Ø 80	166,67	200,00

5. Dymovody







Systém dymovodov pre **kondenzačné** kotly Ø 80/125 mm - plast/hliník biely

Vyobrazenie	Objednávacie číslo	Označenie	Cena v €	
			bez DPH	s DPH 20 %
	303208	Pripojenie na komíny typu LAS (vzduchovo-spalinový systém komína)	183,33	220,00
	303209	Vodorovný kondenzačný dymovod	116,67	140,00
	303200	Zvislý strešný dymovod, čierny	80,00	96,00
	303250	Napojenie na šachtu Ø 80/125 mm	125,00	150,00
	303202	Predĺženie dymovodu 0,5 m	26,67	32,00
	303203	Predĺženie dymovodu 1,0 m	38,33	46,00
	303205	Predĺženie dymovodu 2,0 m	64,17	77,00
	303210	Koleno 87°	28,33	34,00
	303211	Koleno 45° (2 kusy)	43,33	52,00
	303218	Revízny otvor, priame predĺženie 0,25 m	50,83	61,00
	303217	Koleno 87 ° s revíznym otvorom	59,17	71,00
	303616	Upevňovacie obruče 5 ks	35,83	43,00
	303215	Oddel'ovací prvok, Ø 80/125 mm, pre možnosť rozpojenia priameho dymovodu bez demontáže kotla	29,17	35,00



Oddelený systém dymovodov pre **kondenzačné** kotly 80/80 mm - plast

Vyobrazenie	Objednávacie číslo	Označenie	Cena v €	
			bez DPH	s DPH 20 %
	303252	Predĺženie dymovodu 0,5 m	5,83	7,00
	303253	Predĺženie dymovodu 1,0 m	9,17	11,00
	303255	Predĺženie dymovodu 2,0 m	15,00	18,00
	303938	Prevodník z koaxiálneho dymovodu na oddelený Ø 80/80 mm	43,33	52,00
	0020147470	Pre verzie kotlov ecoTEC/5	12,50	15,00
	303256	Predĺženie dymovodu 0,25 m s revíznym otvorom	15,00	18,00

5. Dymovody

Vyobrazenie	Objednávacie číslo	Označenie	Cena v €	
			bez DPH	s DPH 20 %
	303259	Koleno 45° (2 kusy)	11,67	14,00
	303265	Koleno 87° - oporné s nosnou konzolou, do šachty, Ø 80	35,00	42,00
	303263	Koleno 87°	8,33	10,00
	303963	Štvorcový kryt šachty, 400 x 400 mm s oddeľovačom vzduchu od spalín	26,67	32,00
	303261	Kruhový kryt šachty Ø 390 mm s oddeľovačom vzduchu od spalín	55,00	66,00
	009494	Držiak rozstupu (7 ks)	18,33	22,00

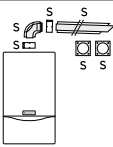
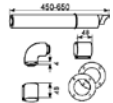
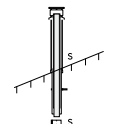
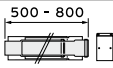
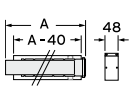
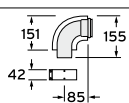
System dymovodov pre turbo **nekondenzačné** kotly Ø 60/100 mm - hliník/hliník biely

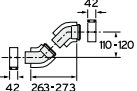
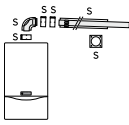
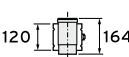
Vyobrazenie	Objednávacie číslo	Označenie	Cena v €	
			bez DPH	s DPH 20 %
	303845	Vodorovný 1 m dymovod s krytom proti vetru	39,17	47,00
	303806	Teleskopický vodorovný dymovod 0,45 až 0,65 m	58,33	70,00
	303800	Zvislý dymovod - strešný nástavec (1 285 mm)	54,17	65,00
	303804	Teleskopické predĺženie dymovodu 0,5 - 0,8 m	45,00	54,00
	303801	Predĺženie dymovodu 0,5 m	16,67	20,00
	303802	Predĺženie dymovodu 1 m	20,00	24,00
	303803	Predĺženie dymovodu 2 m	43,33	52,00
	303808	Koleno 90°	19,17	23,00
	303836	Koleno 90 ° s revíznym otvorom	44,17	53,00
	303837	Priamy diel 0,25 m s revíznym otvorom	36,67	44,00
	303809	Koleno 45° (2 kusy)	31,67	38,00
	303810	Prípojenie na komíny typu LAS (vzduchovo-spalinový systém komína)	39,17	47,00
	303816	Oddeľovací prípravok pre možnosť rozpojenia priameho dymovodu bez demontáže kotla	24,17	29,00

5. Dymovody

System dymovodov pre turbo kotly **nekondenzačné** Ø 60/100 mm - hliník/hliník biely

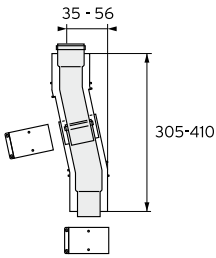
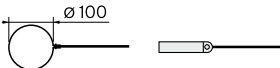
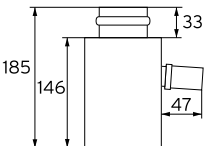
Vyobrazenie	Objednávacie číslo	Označenie	Cena v €	
			bez DPH	s DPH 20 %
	303819	Teleskopický vyrovnávací prvok	50,83	61,00
	303821	Obruč na upevnenie dymovodu - 5 ks	26,67	32,00
	303805	Odvádzač kondenzátu pre ochranu kotla	80,00	96,00

System dymovodov pre turbo kotly **nekondenzačné** Ø 80/125 mm - hliník/hliník biely

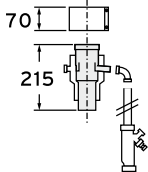
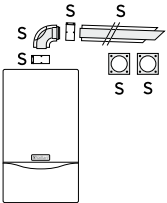
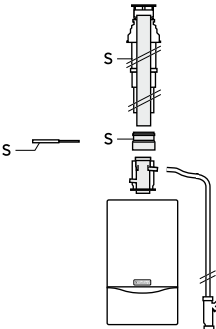
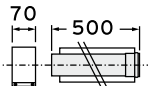
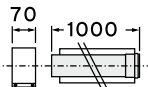
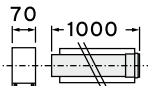

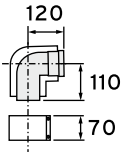
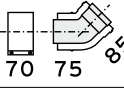
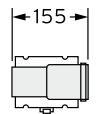
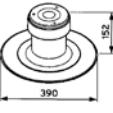
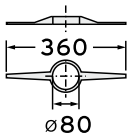

Vyobrazenie	Objednávacie číslo	Označenie	Cena v €	
			bez DPH	s DPH 20 %
	303814	Adaptér z Ø 60/100 mm na Ø 80/125 mm s odvodom kondenzátu	95,83	115,00
	303609	Vodorovný 1 m dymovod Ø 80/125 mm	125,00	150,00
	303600	Zvislý dymovod vrátane strešného nadstavca (1,28 m)	74,17	89,00
	303602	Predĺženie dymovodu 0,5 m	29,17	35,00
	303603	Predĺženie dymovodu 1 m	41,67	50,00
	303605	Predĺženie dymovodu 2 m	83,33	100,00

5. Dymovody

System dymovodov pre turbo kotly **nekondenzačné** Ø 80/125 mm - hliník/hliník biely

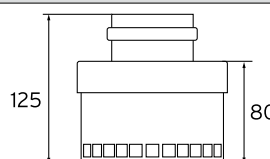
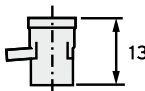
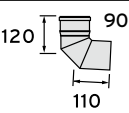
Vyobrazenie	Objednávacie číslo	Označenie	Cena v €	
			bez DPH	s DPH 20 %
	303610	Koleno 90°	34,17	41,00
	303611	Koleno 45° (2 kusy)	64,17	77,00
	303617	Oddel'ovací prvok, Ø 80/125 mm, pre možnosť rozpojenia priameho dymovodu bez demontáže kotla	27,50	33,00
	303261	Kruhový kryt šachty Ø 390 mm s oddeľovačom vzduchu od spalín	55,00	66,00
	009494	Držiak rozostupu (7 ks)	18,33	22,00

Oddelený systém dymovodov pre turbo kotly **nekondenzačné** 80/80 mm - hliník biely

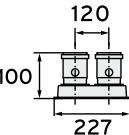
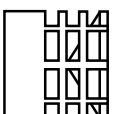
Vyobrazenie	Objednávacie číslo	Označenie	Cena v €	
			bez DPH	s DPH 20 %
	303815	Oddel'ovací adaptér pre nasávanie z miestnosti	20,00	24,00
	303091	Odvádzač kondenzátu pre ochranu kotla	76,67	92,00
	300818	Koleno 90°	11,67	14,00
	300833	Predĺženie dymovodu 0,5 m	15,83	19,00
	300817	Predĺženie dymovodu 1,0 m	23,33	28,00
	300832	Predĺženie dymovodu 2,0 m	45,83	55,00
	303818	Prevodník z koaxiálneho dymovodu na oddelený Ø 80/80 mm	25,00	30,00
	300941	Ochrana vyústenia dymovodu proti vetru	13,33	16,00

5. Dymovody

Systém dymovodov pre kotly ecoCRAFT a kaskády kondenzačných kotlov 466/4-5 a 656/4-5 Ø 130 mm - plast

Vyobrazenie	Objednávacie číslo	Označenie	Cena v €	
			bez DPH	s DPH 20 %
	0020042761	S1 základná pripojovacia sada pre 2 kotly	558,33	670,00
	0020042762	S2 základná pripoj. sada pre zabudovanie do šachty	216,67	260,00
	0020060589	Pripojenie kotla ecoCRAFT k sade S1 (S2). Redukcia z Ø 150 na Ø 130 mm plast. Len do výkonu kotla 160 kW.	141,67	170,00
	0020042772	S3 rozširujúca sada pre 3. prípadne 4. kotol (pri kaskáde troch a štyroch kotlov odporúčame použiť spätné klapky 303960 /str. 28/ podľa obrázku)	141,67	170,00



Dymovody pre kotly ecoCRAFT a kaskády kondenzačných kotlov 466/4-5 a 656/4-5 Ø 130 mm - plast

Vyobrazenie	Objednávacie číslo	Označenie	Cena v €	
			bez DPH	s DPH 20 %
	0020042769	Predĺženie dymovodu Ø 130 mm x 1,0 m	80,83	97,00
	0020042770	Predĺženie dymovodu Ø 130 mm x 2,0 m	125,00	150,00

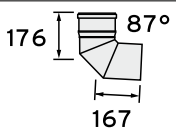
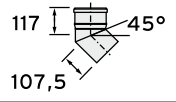
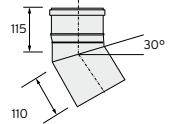
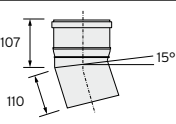
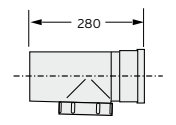
5. Dymovody

Vyobrazenie	Objednávacie číslo	Označenie	Cena v €	
			bez DPH	s DPH 20 %
	0020042765	Koleno 87°, Ø 130 mm	40,83	49,00
	0020042766	Koleno 45°, Ø 130 mm (2 ks)	88,33	106,00
	0020042767	Koleno 30°, Ø 130 mm (2 ks)	93,33	112,00
	0020042768	Koleno 15°, Ø 130 mm (2 ks)	93,33	112,00
bez vyobrazenia	0020042763	Dištančný držiak Ø 130 mm (7ks)	24,17	29,00
	0020042764	Revízny T-kus Ø 130 mm	85,83	103,00
bez vyobrazenia	303960	Kaskádová spalínová klapka Ø 80	166,67	200,00

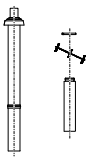
Systém dymovodov pre **kondenzačné** kotly Ø 110/160 mm - plast/hliník biely

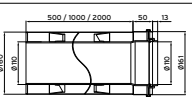
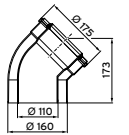
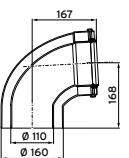
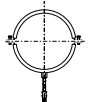
Vyobrazenie	Objednávacie číslo	Označenie	Cena v €	
			bez DPH	s DPH 20 %
	0020106371	Zvislý dymovod - strešný nástavec cca 1,5 m nad strechu a 0,5 m do strechy, Ø 110/160 mm, čierny	208,33	250,00
	0020106372	Zvislý dymovod - strešný nástavec cca 1,5 m nad strechu a 0,5 m do strechy, Ø 110/160 mm, červený	208,33	250,00
	0020106374	Pripojenie na šachtu revíznym T kolenom 87°, predĺžením dymovodu 0,5 m Ø 110/160 mm a podporným kolenom Ø 110 mm	225,00	270,00
	0020106376	Predĺženie dymovodu 0,5 m, Ø 110/160 mm	46,67	56,00
	0020106377	Predĺženie dymovodu 1,0 m, Ø 110/160 mm	70,83	85,00
	0020106378	Predĺženie dymovodu 2,0 m, Ø 110/160 mm	141,67	170,00
	0020106379	Koleno 45°, Ø 110/160mm (2 kusy)	116,67	140,00
	0020106380	Koleno 87°, Ø 110 / 160mm	68,33	82,00
	0020106381	Upevňovacie obruče (5 ks), Ø 160 mm	53,33	64,00

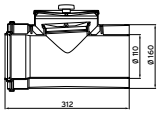
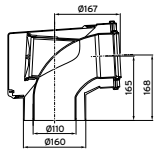

5. Dymovody

Vyobrazenie	Objednávacie číslo	Označenie	Cena v €	
			bez DPH	s DPH 20 %
	0020106382	Revízny kus, Ø 110/160 mm	93,33	112,00
	0020106383	Revízne koleno 87°, Ø 110/160 mm	108,33	130,00

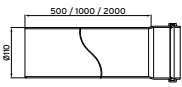
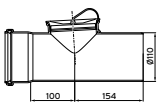
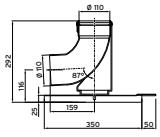
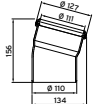
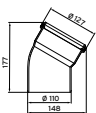
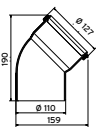
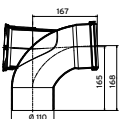
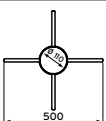
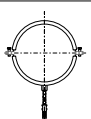
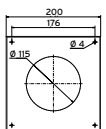
Oddelený systém dymovodov pre **kondenzačné** kotly Ø 110/110 mm - plast

Vyobrazenie	Objednávacie číslo	Označenie	Cena v €	
			bez DPH	s DPH 20 %
bez vyobrazenia	0020207200	mechanická spätná klapka Ø 110 mm	125,00	150,00
	0020106384	Predĺženie dymovodu 0,5 m, Ø 110 mm	15,00	18,00
	0020106385	Predĺženie dymovodu 1,0 m, Ø 110 mm	20,83	25,00
	0020106386	Predĺženie dymovodu 2,0 m, Ø 110 mm	31,67	38,00
	0020106387	Revízny kus, Ø 110 mm	23,33	28,00
	0020106388	Podporné koleno 87°, Ø 110 mm	35,00	42,00
	0020106389	Koleno 15°, Ø 110 mm	15,00	18,00
	0020106390	Koleno 30°, Ø 110 mm	15,00	18,00
	0020106391	Koleno 45°, Ø 110 mm	15,00	18,00
	0020106392	Revízne koleno 87°, Ø 110 mm	29,17	35,00
	0020106394	Dištančný držiak (10 ks) Ø 110mm, pre šachtu 40 x 40 cm	38,33	46,00
	0020106395	Upevňovacie obruče (5 ks), Ø 110 mm	45,83	55,00
	0020106396	Ružica Ø 110 mm	20,83	25,00

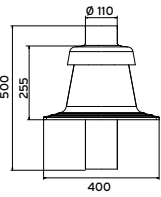
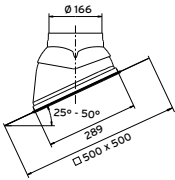
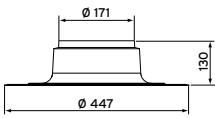
5. Dymovody

Vyobrazenie	Objednávacie číslo	Označenie	Cena v €	
			bez DPH	s DPH 20 %
	0020106397	Kryt šachty 40 x 40 cm, Ø 110 mm	58,33	70,00
	0020106409	Strešná prechodka pre 160 mm dymovod s oloveným límcom pre šikmú strechu 25°-50°, čierna	60,83	73,00
	0020106410	Strešná prechodka pre 160 mm dymovod s oloveným límcom pre šikmú strechu 25°-50°, červená	60,83	73,00
	0020106411	Strešná prechodka pre 160 mm dymovod pre rovnú strechu	43,33	52,00
	0020143394	Spona Ø 160 mm	30,00	36,00

Systém dymovodov pre kaskády kondenzačných kotlov VU 806/5-5, 1006/5-5 a 1206/5-5 ecoTEC plus Ø 160 mm - plast

Vyobrazenie	Objednávacie číslo	Označenie	Cena v €	
			bez DPH	s DPH 20 %
bez vyobrazenia	0020106418	Elektrická spätná klapka Ø 110 mm	525,00	630,00
bez vyobrazenia	0020106412	Základná sada pre 2 kotly v rade, vrátane odlučovača kondenzátu, Ø 160 mm	400,00	480,00
bez vyobrazenia	0020106413	Rozširujúca sada pre 1 kotol v rade, Ø 160 mm	116,67	140,00
bez vyobrazenia	0020106414	Základná sada pre 2 kotly chrbtom k sebe, vrátane odlučovača kondenzátu, Ø 160 mm	391,67	470,00
bez vyobrazenia	0020106415	Rozširujúca sada pre 2 kotly chrbtom k sebe, Ø 160 mm	233,33	280,00
bez vyobrazenia	0020095533	Sada pre napojenie na šachtu, Ø 160 mm	391,67	470,00
bez vyobrazenia	0020095563	Dištančný držiak (1 ks), Ø 160 mm	10,00	12,00
bez vyobrazenia	0020095565	Dištančný držiak (4 ks), Ø 160 mm	34,17	41,00
bez vyobrazenia	0020106420	Dištančný držiak (10 ks), Ø 160 mm	76,67	92,00
bez vyobrazenia	0020095561	Priamy kus s revíznym otvorom, Ø 160 mm	68,33	82,00
bez vyobrazenia	0020095554	Revízne koleno 87°, Ø 160 mm	125,00	150,00
bez vyobrazenia	0020095552	Koleno 87°, Ø 160 mm	35,00	42,00
bez vyobrazenia	0020095556	Koleno 45°, Ø 160 mm	34,17	41,00
bez vyobrazenia	0020095558	Koleno 30°, Ø 160 mm	35,83	43,00
bez vyobrazenia	0020095560	Koleno 15°, Ø 160 mm	35,83	43,00
bez vyobrazenia	0020095545	Predĺženie dymovodu 0,5 m, Ø 160 mm	33,33	40,00
bez vyobrazenia	0020095546	Predĺženie dymovodu 1,0 m, Ø 160 mm	56,67	68,00
bez vyobrazenia	0020095547	Predĺženie dymovodu 2,0 m, Ø 160 mm	108,33	130,00

5. Dymovody

Systém dymovodov pre kaskády kondenzačných kotlov VU 806/5-5, 1006/5-5 a 1206/5-5 ecoTEC plus Ø 200 mm - plast

Vyobrazenie	Objednávacie číslo	Označenie	Cena v €	
			bez DPH	s DPH 20 %
bez vyobrazenia	0020106418	Elektrická spätná klapka Ø 110 mm	525,00	630,00
bez vyobrazenia	0020106428	Základná sada pre 2 kotly v rade, vrátane odlučovača kondenzátu, Ø 200 mm	600,00	720,00
bez vyobrazenia	0020106429	Rozširujúca sada pre 1 kotol v rade, Ø 200 mm	175,00	210,00
bez vyobrazenia	0020106430	Základná sada pre 2 kotly chrbtom k sebe, vrátane odlučovača kondenzátu, Ø 200 mm	541,67	650,00
bez vyobrazenia	0020106431	Rozširujúca sada pre 2 kotly chrbtom k sebe, Ø 200 mm	283,33	340,00
bez vyobrazenia	0020095534	Sada pre napojenie na šachtu, Ø 200 mm	550,00	660,00
bez vyobrazenia	0020095564	Dištančný držiak (1 ks), Ø 200 mm	25,83	31,00
bez vyobrazenia	0020095566	Dištančný držiak (4 ks), Ø 200 mm	88,33	106,00
bez vyobrazenia	0020106436	Dištančný držiak (10 ks), Ø 200 mm	208,33	250,00
bez vyobrazenia	0020095562	Priamy kus s revíznym otvorom, Ø 200 mm	200,00	240,00
bez vyobrazenia	0020095555	Revízne koleno 87°, Ø 200 mm	258,33	310,00
bez vyobrazenia	0020095553	Koleno 87°, Ø 200 mm	166,67	200,00
bez vyobrazenia	0020095557	Koleno 45°, Ø 200 mm	150,00	180,00
bez vyobrazenia	0020095559	Koleno 30°, Ø 200 mm	150,00	180,00
bez vyobrazenia	0020095549	Predĺženie dymovodu 0,5 m, Ø 200 mm	76,67	92,00
bez vyobrazenia	0020095550	Predĺženie dymovodu 1,0 m, Ø 200 mm	99,17	119,00
bez vyobrazenia	0020095551	Predĺženie dymovodu 2,0 m, Ø 200 mm	166,67	200,00

Systém dymovodov pre kaskády kondenzačných kotlov VU 806/5-5, 1006/5-5 a 1206/5-5 ecoTEC plus Ø 250 mm - plast

Vyobrazenie	Objednávacie číslo	Označenie	Cena v €	
			bez DPH	s DPH 20 %
bez vyobrazenia	0020106418	Elektrická spätná klapka Ø 110 mm	525,00	630,00
bez vyobrazenia	0020106553	Základná sada pre 2 kotly v rade, vrátane odlučovača kondenzátu, Ø 250 mm	691,67	830,00
bez vyobrazenia	0020106554	Rozširujúca sada pre 1 kotol v rade, Ø 250 mm	208,33	250,00
bez vyobrazenia	0020106555	Základná sada pre 2 kotly chrbtom k sebe, vrátane odlučovača kondenzátu, Ø 250 mm	600,00	720,00
bez vyobrazenia	0020106556	Rozširujúca sada pre 2 kotly chrbtom k sebe, Ø 250 mm	316,67	380,00
bez vyobrazenia	0020106560	Sada pre napojenie na šachtu, Ø 250 mm	1 033,33	1 240,00
bez vyobrazenia	0020145526	Dištančný držiak (1 ks), Ø 250 mm	30,83	37,00
bez vyobrazenia	0020145527	Dištančný držiak (4 ks), Ø 250 mm	108,33	130,00
bez vyobrazenia	0020106561	Dištančný držiak (10 ks), Ø 250 mm	262,50	315,00
bez vyobrazenia	0020106562	Priamy kus s revíznym otvorom, Ø 250 mm	241,67	290,00
bez vyobrazenia	0020145529	Revízne koleno 87°, Ø 250 mm	258,33	310,00
bez vyobrazenia	0020106563	Koleno 87°, Ø 250 mm	225,00	270,00
bez vyobrazenia	0020106564	Koleno 45°, Ø 250 mm	200,00	240,00
bez vyobrazenia	0020106565	Koleno 30°, Ø 250 mm	200,00	240,00
bez vyobrazenia	0020145507	Predĺženie dymovodu 0,5 m, Ø 250 mm	100,00	120,00
bez vyobrazenia	0020106566	Predĺženie dymovodu 1,0 m, Ø 250 mm	141,67	170,00
bez vyobrazenia	0020106567	Predĺženie dymovodu 2,0 m, Ø 250 mm	225,00	270,00

6. Zásobníky na přípravu teplej vody

Zásobníky závesné uniSTOR a actoSTOR



uniSTOR VIH Q 75 B

Charakteristika zásobníka

- určený pre menšie domácnosti - objem 68 l
- určený pre závesné kotly ecoTEC plus a pro
- inštalácia vedľa alebo pod kotol
- rovnaké farebné prevedenie a dizajn ako závesné kotly
- kvalitný smaltovaný vnútorný povrch
- vstavaná horčíková anóda





actoSTOR VIH QL 75 B

Charakteristika zásobníka

- vrstvený 72 l zásobník - zodpovedá klasickému zásobníku o objeme až 120 l
- kompaktný rozmer - umiestnenie do malých priestorov s požiadavkou na zvýšený odber teplej vody
- určený pre kombinované kondenzačné závesné kotly ecoTEC VUW
- vhodný aj na dodatočnú montáž ku kotlu s prietokovým ohrevom
- výkon až 17,7 l/min (ΔT 30°)
- inštalácia na stenu vedľa kotla vpravo alebo vľavo

Závesné zásobníky uniSTOR a actoSTOR

Obj. č.	Označenie	Trieda ErP 	Objem [l]	Cena v €	
				bez DPH	s DPH 20 %
0010015978	uniSTOR VIH Q 75 B		68	575,00	690,00
0010015988	actoSTOR VIH QL 75 B		72	483,33	580,00

6. Zásobníky na přípravu teplej vody

Zásobníky stacionárne uniSTOR



uniSTOR VIH R 120 - 200 B

Charakteristika zásobníka

- určený pre jedno a viac generačné rodinné domy
- valcovitý tvar - objem 115, 150 a 200 l
- určené pre závesné aj stacionárne kotly
- kvalitný smaltovaný vnútorný povrch
- vstavaná horčíková anóda
- vypúšťací ventil
- výškovo nastaviteľný pre nerovný povrch



uniSTOR VIH R 120 - 200 A

Charakteristika zásobníka

- polyuretánová izolácia doplnená vákuovým opláštením
- možnosť rozšírenia na triedu A+
- určený pre jedno a viac generačné rodinné domy
- valcovitý tvar - objem 115, 150 a 200 l
- určené pre závesné aj stacionárne kotly
- kvalitný smaltovaný vnútorný povrch
- vstavaná horčíková anóda
- vypúšťací ventil
- výškovo nastaviteľný pre nerovný povrch



uniSTOR VIH R 300 - 2000

Charakteristika zásobníka

- určený pre centrálné zásobovanie teplou vodou
- valcovitý tvar - objem od 300 do 2000 litrov
- kvalitný smaltovaný vnútorný povrch
- vstavaná horčíková anóda
- vypúšťací ventil
- výškovo nastaviteľný pre nerovný povrch
- čistiaci otvor
- možnosť zabudovania elektrickej ohrievacej špirály
- oddeliteľná izolácia

Stacionárne zásobníky uniSTOR

Obj. č.	Označenie	Trieda ErP 	Objem [l]	Cena v €	
				bez DPH	s DPH 20 %
0010015943	uniSTOR VIH R 120 B	B	115	516,67	620,00
0010015944	uniSTOR VIH R 150 B	B	150	575,00	690,00
0010015945	uniSTOR VIH R 200 B	B	200	658,33	790,00
0010015940	uniSTOR VIH R 120 A	A	115	600,00	720,00
0010015941	uniSTOR VIH R 150 A	A	150	658,33	790,00
0010015942	uniSTOR VIH R 200 A	A	200	741,67	890,00
0010020639	uniSTOR VIH R 300	C	300	1 075,00	1 290,00
0010020640	uniSTOR VIH R 400	C	400	1 300,00	1 560,00
0010020641	uniSTOR VIH R 500	C	500	1 458,33	1 750,00
0010014931	uniSTOR VIH R 750	C	750	2 458,33	2 950,00
0010014932	uniSTOR VIH R 1000	C	1000	3 191,67	3 830,00
0010014933	uniSTOR VIH R 1500	C	1500	5 500,00	6 600,00
0010014934	uniSTOR VIH R 2000	C	2000	6 416,67	7 700,00

6. Zásobníky na přípravu teplej vody

Zásobníky pre solárny ohrev **auroSTOR**



auroSTOR VIH S 300 - 2000

Charakteristika zásobníka

- bivalentný solárny zásobník
- valcovitý tvar - objem 300....2000 l
- kvalitný smaltovaný vnútorný povrch
- vstavaná horčíková anóda
- vypúšťací ventil
- výškovo nastaviteľný pre nerovný povrch
- čistiaci otvor
- možnosť zabudovania elektrickej ohrievacej špirály



auroSTOR VPS SC 700

Charakteristika zásobníka

- trivalentný zásobník s integrovaným zásobníkom teplej vody
- k solárnej podpore vykurovania
- valcovitý tvar - objem 670 l (180+490)
- kvalitný smaltovaný vnútorný povrch
- vstavaná horčíková anóda
- čistiaci otvor

Stacionárne zásobníky auroSTOR na solárny ohrev teplej vody

Obj. č.	Označenie	Trieda ErP 	Objem [l]	Cena v €	
				bez DPH	s DPH 20 %
0010020642	auroSTOR VIH S 300	C	300	1 300,00	1 560,00
0010020643	auroSTOR VIH S 400	C	400	1 450,00	1 740,00
0010020644	auroSTOR VIH S 500	C	500	1 608,33	1 930,00
0010014935	auroSTOR VIH S 750	C	750	2 958,33	3 550,00
0010014936	auroSTOR VIH S 1000	C	1000	3 158,33	3 790,00
0010014937	auroSTOR VIH S 1500	C	1500	6 041,67	7 250,00
0010014938	auroSTOR VIH S 2000	C	2000	7 316,67	8 780,00
302425	auroSTOR VPS SC 700	-	670/180/490	2 125,00	2 550,00

6. Zásobníky na přípravu teplej vody

Vysokovýkonné zásobníky **actoSTOR**



actoSTOR VIH RL 300 - 500

Charakteristika zásobníka

- vrstvený zásobník určený pre centrálné zásobovanie teplou vodou až pre 50 bytov
- valcovitý tvar - objem 300, 400 a 500 l
- doskové výmenníky na prípravu TV - 60 alebo 120 kW
- kvalitný smaltovaný vnútorný povrch
- bezúdržbová ochranná anóda pre vodným kameňom

Stacionárne vysokovýkonné zásobníky actoSTOR

Obj. č.	Označenie	Objem [l]	Cena v €	
			bez DPH	s DPH 20 %
0010005373	actoSTOR VIH RL 300-60 (60 kW)	300	2 208,33	2 650,00
0010005374	actoSTOR VIH RL 300-120 (120 kW)	300	2 400,00	2 880,00
0010005375	actoSTOR VIH RL 400-60 (60 kW)	400	2 466,67	2 960,00
0010005376	actoSTOR VIH RL 400-120 (120 kW)	400	2 650,00	3 180,00
0010005377	actoSTOR VIH RL 500-60 (60 kW)	500	2 575,00	3 090,00
0010005378	actoSTOR VIH RL 500-120 (120 kW)	500	2 766,67	3 320,00

Zásobník na prípravu teplej vody tepelným čerpadlom **geoSTOR**





geoSTOR VIH RW 300

Charakteristika zásobníka

- 300 l zásobník teplej vody pre tepelné čerpadlá
- kvalitný smaltovaný vnútorný povrch
- vstavaná horčíková anóda
- vysokokvalitná tepelná izolácia
- možnosť zabudovanie elektrickej ohrievacej špirály

Zásobník na prípravu teplej vody tepelným čerpadlom geoSTOR

Obj. č.	Označenie	Trieda ErP 	Objem [l]	Cena v €	
				bez DPH	s DPH 20 %
0010020645	geoSTOR VIH RW 300		300	1 416,67	1 700,00

6. Zásobníky na přípravu teplej vody

Akumulačné zásobníky **allSTOR plus**



allSTOR plus VPS 300/3-5 ... 2000/3-5

Charakteristika zásobníka

- možnosť vytvorenia kaskády až z troch zásobníkov
- 11 vstupných a výstupných prípojok
- optimálne teplotné vrstvenie vody
- vysokokvalitná tepelná izolácia - odnímateľná

Akumulačné zásobníky allSTOR plus

Obj. č.	Označenie	Trieda ErP 	Objem [l]	Cena v €	
				bez DPH	s DPH 20 %
0010015130	allSTOR plus VPS 300/3-5	B	300	1 041,67	1 250,00
0010015131	allSTOR plus VPS 500/3-5	B	500	1 158,33	1 390,00
0010015132	allSTOR plus VPS 800/3-5	B	800	1 358,33	1 630,00
0010015133	allSTOR plus VPS 1000/3-5	B	1000	1 516,67	1 820,00
0010015134	allSTOR plus VPS 1500/3-5	B	1500	2 141,67	2 570,00
0010015135	allSTOR plus VPS 2000/3-5	B	2000	2 433,33	2 920,00

6. Zásobníky na přípravu teplej vody

Multifunkčné zásobníky **allSTOR exclusiv**



allSTOR exclusiv VPS 300/3-7 ... 2000/3-7

Charakteristika zásobníka







- zásobník pre modulárny systém so solárnou podporou vykurovania a prípravy teplej vody, s možnosťou upevnenia modulov
- možnosť zapájania do kaskády
- 15 vstupných a výstupných prípojk
- vstavaná stratifikačná deliaca prepážka pre lepšie vrstvenie vody
- zabudované prepážky na vstupoch pre lepšie vrstvenie vody
- optimálne teplotné vrstvenie vody
- vysokokvalitná tepelná izolácia - odnímateľná

Multifunkčné zásobníky allSTOR exclusiv a príslušenstvo





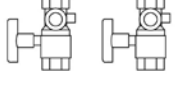
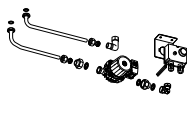
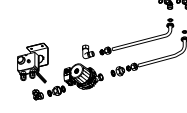

Obj. č.	Označenie	Trieda ErP 	Objem [l]	Cena v €	
				bez DPH	s DPH 20 %
0010015124	allSTOR exclusiv VPS 300/3-7	B	300	1 333,33	1 600,00
0010015125	allSTOR exclusiv VPS 500/3-7	B	500	1 433,33	1 720,00
0010015126	allSTOR exclusiv VPS 800/3-7	B	800	1 691,67	2 030,00
0010015127	allSTOR exclusiv VPS 1000/3-7	B	1000	1 808,33	2 170,00
0010015128	allSTOR exclusiv VPS 1500/3-7	B	1500	2 616,67	3 140,00
0010015129	allSTOR exclusiv VPS 2000/3-7	B	2000	2 908,33	3 490,00
0010015136	Modul na prípravu TV aquaFLOW exclusiv VPM 20/25/2 W			1 258,33	1 510,00
0010015137	Modul na prípravu TV aquaFLOW exclusiv VPM 30/35/2 W			1 308,33	1 570,00
0010015138	Modul na prípravu TV aquaFLOW exclusiv VPM 40/45/2 W			1 633,33	1 960,00
0010015144	Sada s cirkulačným čerpadlom VPM.../2 W			175,00	210,00
0010015145	Sada pre externé cirkulačné čerpadlo VPM.../2 W			23,33	28,00
0010015139	Solárny modul auroFLOW exclusiv VPM 20/2 S (tlak. systém)			1 416,67	1 700,00
0010015140	Solárny modul auroFLOW exclusiv VPM 60/2 S (tlak. systém)			1 475,00	1 770,00
0010015638	Solárny modul auroFLOW plus VPM 15 D (drainback systém)			1 475,00	1 770,00
0010015639	Solárny modul auroFLOW plus VPM 30 D (drainback systém)			1 958,33	2 350,00
0010015146	Kaskádový el. ventil VPM.../2 W (potrebný pre každý modul v kaskáde)			241,67	290,00
0010015141	Izolácia pripojenia 1,5"			14,17	17,00
0010015142	Izolácia pripojenia 2,0"			18,33	22,00
0010015143	Izolácia pripojenia 2,5"			37,50	45,00
0010014300	Konzola pre montáž na stenu 1 x VPM.../2 W			466,67	560,00
0010014303	Konzola pre montáž na stenu, rozšírenie 1 x VPM.../2 W			266,67	320,00
0010014301	Konzola pre montáž na stenu 2 x VPM.../2 W			541,67	650,00
0010014299	Konzola pre montáž na stenu 1 x VPM.../2 S			583,33	700,00
0010014302	Konzola pre montáž na stenu, rozšírenie 1 x VPM.../2 S			350,00	420,00
0020036743	3-cestný ventil pri zapojení TČ a zásobníku allSTOR s prípravou TV			125,00	150,00

7. Príslušenstvo pre kotly a zásobníky





7.1 Príslušenstvo pre kotly a zásobníky

Vyobrazenie	Objednávacie číslo	Označenie	Cena v €	
			bez DPH	s DPH 20 %
Poistné skupiny				
	0020174068	Poistná skupina pre závesné zásobníky, do 6 bar bez regulátora tlaku, chróm	100,00	120,00
	000445	Starší typ poistnej skupiny, dostupné do výpredaja zásob	80,00	96,00
	0020174067	Poistná skupina pre závesné zásobníky, nad 6 bar s regulátorom tlaku, chróm	125,00	150,00
	000446	Starší typ poistnej skupiny, dostupné do výpredaja zásob	125,00	150,00
	0020060434	Poistná skupina pre stacionárne zásobníky do 200 l, 10 bar, pripojenie R 3/4, nikel	70,00	84,00
	305826	Poistná skupina pre stacionárne zásobníky do 200 l, 10 bar, pripojenie R 3/4, mosadz	61,67	74,00
	305827	Poistná skupina pre stacionárne zásobníky nad 200 l, 10 bar, mosadz	88,33	106,00
Prepojovacie príslušenstvo pre kotly a zásobníky				
	0020152956	Hydraulické prepojenie medzi kotlom a závesným zásobníkom VIH Q 75 zaveseným vedľa kotla vpravo, alebo vľavo, so snímačom teploty TV	62,50	75,00
	0020151261	Hydraulické prepojenie medzi kotlom a zásobníkom VIH R 120 s poistnou skupinou, snímačom teploty a sifónom	150,00	180,00
	0020151262	Hydraulické prepojenie medzi kotlom a zásobníkom VIH R 150 s poistnou skupinou, snímačom teploty a sifónom	150,00	180,00
	0020059560	Pripojenie do okruhu pre kotly ecoTEC plus 46 a 65 kW	125,00	150,00
	0020174073	Dobíjacie prepojovacie príslušenstvo pre vrstvený zásobník actoSTOR VIH QL 75 Zavesený vpravo od kotla	183,33	220,00
	0020183764	Dobíjacie prepojovacie príslušenstvo pre vrstvený zásobník actoSTOR VIH QL 75 Zavesený vľavo od kotla	183,33	220,00



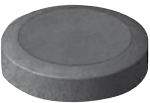
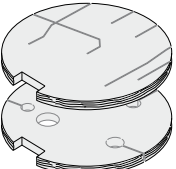

7. Príslušenstvo pre kotly a zásobníky

Vyobrazenie	Objednávacie číslo	Označenie	Cena v €	
			bez DPH	s DPH 20 %
Príslušenstvo pre kotly VSC a VCC eco/auroCOMPACT				
	0020170492	Kompletné pripojovacie príslušenstvo do okruhov kúrenia aj teplej vody. Obsahuje uzatváracie, dopúšťacie a poistné ventily (3 bar, 10 bar), pripojenie na plyn s ventilom, odtokové hadice	208,33	250,00
	0020170498	Expanzná nádoba 4 l pre okruh teplej vody ku kotlu ecoCOMPACT s 90 l zásobníkom. Zamontovateľná do korpusu kotla.	95,83	115,00
	0020170499	Expanzná nádoba 5 l pre okruh teplej vody ku kotlu ecoCOMPACT so 150 l zásobníkom. Zamontovateľná do korpusu kotla.	104,17	125,00
	0020170500	Expanzná nádoba 8 l pre okruh teplej vody ku kotlu auroCOMPACT so 190 l zásobníkom. Zamontovateľná do korpusu kotla.	112,5	135,00
	0020170503	Cirkulačné čerpadlo pre kotly eco/auroCOMPACT s pripojovacím hydraulickým príslušenstvom. Zamontovateľné do korpusu kotla.	208,33	250,00
	0020170506	Prídavné solárne čerpadlo pre auroCOMPACT s pripojením pre zvýšenie výtlačnej výšky na 12 m	208,33	250,00
	0020170507	Rýchlomontážna sada L10. Vysokoučinné čerpadlo s anoidom a hydraulickým príslušenstvom pre jeden okruh kúrenia. Zamontovateľné do korpusu kotla.	491,67	590,00

7. Príslušenstvo pre kotly a zásobníky

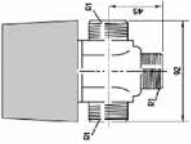







Vyobrazenie	Objednávacie číslo	Označenie	Cena v €	
			bez DPH	s DPH 20 %
	0020170508	Rýchlomontážna sada L11. Vysokoučinné čerpadlo s trojcestným ventilom, servopohonom a hydraulickým príslušenstvom. Spolu s L10 pre jeden priamy a jeden zmiešavací okruh kúrenia. Zamontovateľné do korpusu kotla.	333,33	400,00
	0020170509	Rýchlomontážna sada L20. Vysokoučinné čerpadlo s hydraulickým príslušenstvom. Spolu s L10 pre dva priame okruhy kúrenia. Zamontovateľné do korpusu kotla.	225,00	270,00
Ostatné príslušenstvo pre kotly a zásobníky				
	306257	Snímač teploty TV pre zásobníky (s plastovou koncovkou pre zapojenie do kotla)	22,50	27,00
	0020152968	Izolačné estetické kryty pre závesné zostavy. Magnetické uchytanie (2 ks)	154,17	185,00
	0020174083	Izolačný estetický kryt pre stacionárne zásobníky VIH R 120 - 200 B	37,50	45,00
	0020174081	Flísová doplnková izolácia pre zásobníky VIH R 120 - 200 / A na zvýšenie energetickej triedy do A+	41,67	50,00
	0020021856	Distančný rám 105 mm pod ecoTEC plus a pro pri použití so závesným zásobníkom VIH Q 75 vedľa seba	56,67	68,00

7. Príslušenstvo pre kotly a zásobníky







Vyobrazenie	Objednávacie číslo	Označenie	Cena v €	
			bez DPH	s DPH 20 %
	000376	Odkvapávací sifón na kondenzát	5,00	6,00
	009462	Trojcestný prepínací ventil R1	80,00	96,00
	0020028665	Elektrická ohrievacia špirála pre 300 - 500 l zásobníky vyrobené do roku 2017 2 kW/230V	358,33	430,00
	0020230734	Elektrická ohrievacia špirála pre 300 - 500 l zásobníky vyrobené od roku 2017 2,4,6 kW/230 V	358,33	430,00
	0020171469	Cirkulačné čerpadlo pre VIH R uniSTOR 120 - 200l s pripojovacím príslušenstvom a poniklovanými rúrkami	183,33	220,00

7. Príslušenstvo pre kotly a zásobníky

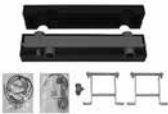
7.2 Čerpadlové skupiny a príslušenstvo





Vyobrazenie	Objednávacie číslo	Označenie	Cena v €	
			bez DPH	s DPH 20 %
Čerpadlové skupiny				
	0020191817	Čerpadlová skupina VDM 10 priama, s vysokoučinným elektronickým čerpadlom, triedy A, 230 V, dva kruhové teplomery, izolácia, rozstup 120 mm	358,33	430,00
	0020191813	Čerpadlová skupina VDM 20 M zmiešavacia, s vysokoučinným elektronickým čerpadlom, triedy A, trojcestný ventil s ovládaním 230 V, dva kruhové teplomery, izolácia, rozstup 120 mm (trojcestný ventil Rp 3/4", Kv = 6,3)	483,33	580,00
	0020191788	Čerpadlová skupina VDM 25 M zmiešavacia (trojcestný ventil Rp 1", Kv = 8,0)	483,33	580,00
	0020042429	Dvojokruhový rozdeľovač so zabudovaným anuloidom WHV 35. Obsahuje snímač anuloidu, konzoly a izoláciu, rozstup 120 mm	325,00	390,00
	0020193145	Vysokoučinná elektronická čerpadlová zostava VDM pre dvojokruhové kúrenie (priama / mix).	1 125,00	1 350,00
	0020229419	Vysokoučinná elektronická čerpadlová zostava VDM pre dvojokruhové kúrenie (mix / mix).	1 250,00	1 500,00
Samostatné rozdeľovače				
	307556	Rozdeľovač pre 2 okruhy so skrutkovým spojením, rozstup 120 mm, izolácia	183,33	220,00
	307597	Rozdeľovač pre 3 okruhy so skrutkovým spojením, rozstup 120 mm, izolácia	275,00	330,00
Samostatné anuloidy				
	306727	Hydraulický vyrovnávač tlakov WH 27 so skrutkovým spojením, Rp 1", rozstup 120 mm, 2 m³/h, bez snímača VR 10	183,33	220,00
	306720	Hydraulický vyrovnávač tlakov WH 40 s puzdrom pre snímač, snímačom, konzolami a izoláciou. 3,5 m³/h, Rp 1 1/4"	233,33	280,00

7. Príslušenstvo pre kotly a zásobníky

Vyobrazenie	Objednávacie číslo	Označenie	Cena v €	
			bez DPH	s DPH 20 %
	306721	Hydraulický vyrovnávač tlakov WH 95 s puzdrom pre snímač, snímačom, konzolami a izoláciou. 8,3 m ³ /h, Rp 2"	383,33	460,00
	306726	Hydraulický vyrovnávač tlakov WH 160 s puzdrom pre snímač, snímačom, konzolami a izoláciou. 12 m ³ /h, DN 65	833,33	1 000,00
	306725	Hydraulický vyrovnávač tlakov WH 280 s puzdrom pre snímač, snímačom, konzolami a izoláciou. 21,5 m ³ /h, DN 80	1 116,67	1 340,00
Samostatné trojcestné ventily				
<td>009232</td> <td>Trojcestný ventil VRM 3 - Rp 1/2", šedá liatina, ovládanie ručne, alebo servopohonom VRM (300870); 4 m³/h</td> <td>158,33</td> <td>190,00</td>	009232	Trojcestný ventil VRM 3 - Rp 1/2", šedá liatina, ovládanie ručne, alebo servopohonom VRM (300870); 4 m ³ /h	158,33	190,00
<td>009233</td> <td>Trojcestný ventil VRM 3 - Rp 3/4", šedá liatina, ovládanie ručne, alebo servopohonom VRM (300870); 6,3 m³/h</td> <td>150,00</td> <td>180,00</td>	009233	Trojcestný ventil VRM 3 - Rp 3/4", šedá liatina, ovládanie ručne, alebo servopohonom VRM (300870); 6,3 m ³ /h	150,00	180,00
<td>009234</td> <td>Trojcestný ventil VRM 3 - Rp 1", šedá liatina, ovládanie ručne, alebo servopohonom VRM (300870); 10 m³/h</td> <td>158,33</td> <td>190,00</td>	009234	Trojcestný ventil VRM 3 - Rp 1", šedá liatina, ovládanie ručne, alebo servopohonom VRM (300870); 10 m ³ /h	158,33	190,00
<td>009237</td> <td>Trojcestný ventil VRM 3 - Rp 1 1/4", šedá liatina, ovládanie ručne, alebo servopohonom VRM (300870); 16 m³/h</td> <td>166,67</td> <td>200,00</td>	009237	Trojcestný ventil VRM 3 - Rp 1 1/4", šedá liatina, ovládanie ručne, alebo servopohonom VRM (300870); 16 m ³ /h	166,67	200,00
	300870	VRM servopohon pre trojcestné ventily VRM	116,67	140,00
Ostatné príslušenstvo				
	306787	VR 10 Snímač teploty (príložný alebo ponorný) pre calorMATIC 630/3 a auroMATIC 620/3	17,50	21,00
	000692	Príložný snímač s popruhom na upevnenie	30,00	36,00
	009642	Príložný termostat bezpečnostný, nastaviteľný od 10 do 90 °C, s popruhom na upevnenie	25,00	30,00

7. Príslušenstvo pre kotly a zásobníky

7.3 Sentinel - ochrana a čistenie vykurovacieho systému

Vyobrazenie	Objednávacie číslo	Označenie	Cena v €	
			bez DPH	s DPH 20 %
Sentinel - ochrana a čistenie vykurovacieho systému*				
	0020197571	Sentinel - hydrocyklónový magnetický filter	100,00	120,00*
	0020224820	X 100 Multifunkčný inhibítor korózie pre ochranu všetkých bežne používaných kovov vo vykurovacom systéme	22,50	27,00*
	0020224824	X 400 Čistiaci prípravok pre odstraňovanie kalov a usadenín z vykurovacích a podlahových systémov	22,50	27,00*
	0020224821	Q 700 Biocidný prípravok na ochranu podlahových systémov pred baktériami a riasami	19,17	23,00*
	0020224823	Q 800 Prípravok na odstránenie korózie a korózných usadenín z vykurovacieho systému	22,50	27,00*

* nepodlieha štandardným obchodným podmienkam

Aj slnko potrebuje
kvalitné systémy.

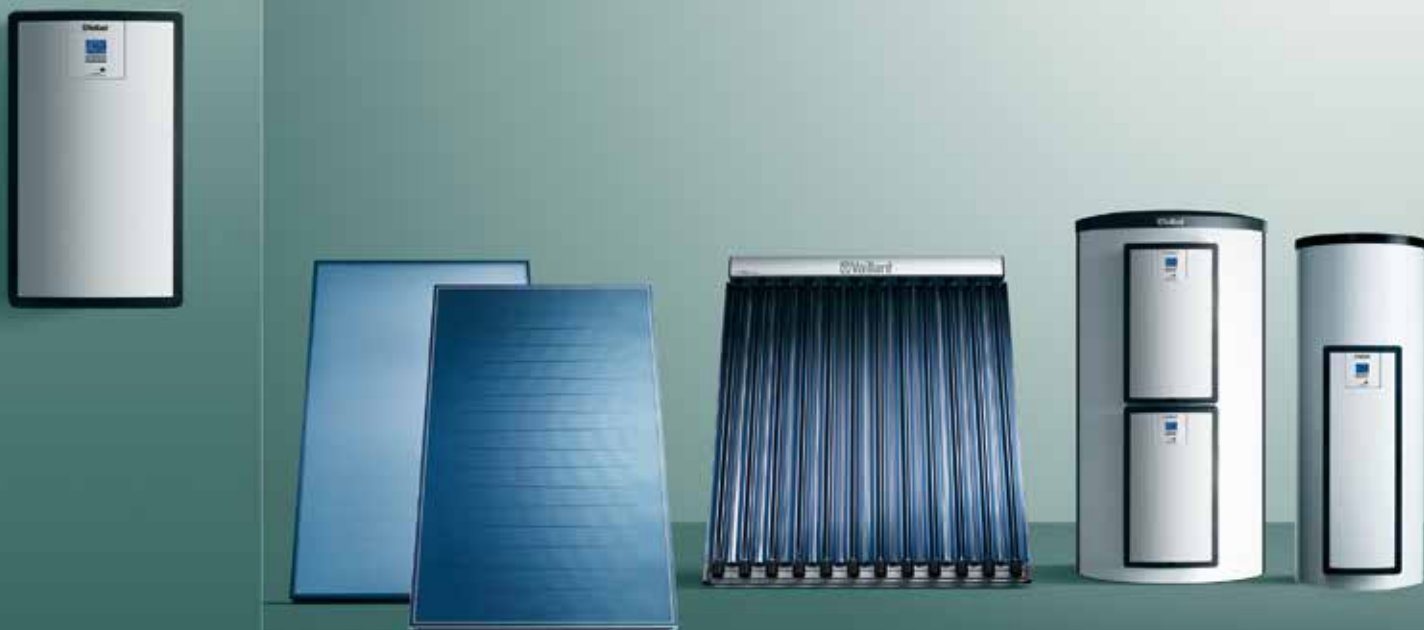

Dobrý pocit robiť správne veci.

Pretože  **Vaillant** myslí dopredu.

8. Solárne zostavy beztlakové typu drainback

8.1 Solárne zostavy **auroSTEP** plus



auroSTEP plus 250 I



auroSTEP plus 350 I

Základná charakteristika

- beztlakový drainback systém, bez rizika prehriatia pri stagnačnej teplote
- vysokoúčinné solárne čerpadlo a regulátor sú súčasťou systému
- jednoduchá a rýchla montáž bez odvodušňovania
- nenáročný na priestor - nepotrebuje ďalšie komponenty
- variabilné 250 a 350 l zásobníky
- možnosť dohrevu prídavnou elektrickou špirálou

Solárnu zostavu je potrebné zložiť z položiek v tabuľkách **(A)** + **(B)**, prípadne **(C)**

(A) Základná zostava auroSTEP plus

(drainback)

Obj. č.	Typ základnej zostavy	Trieda ErP 	Potrebný počet kolektorov	Cena v €	
				bez DPH	s DPH 20 %
0010013508	auroSTEP plus 250 I (8,5 m) bivalentný Zásobník VIH S2 250/4 B Drainback modul VMS 8 D Plniace príslušenstvo Solárna kvapalina 10 l	B	2	2 083,33	2 500,00
0010013509	auroSTEP plus 350 I (8,5 m) bivalentný Zásobník VIH S2 350/4 B Drainback modul VMS 8 D Plniace príslušenstvo Solárna kvapalina 20 l	B	3	2 666,67	3 200,00

8.2 Solárne zostavy s kotlom **auroCOMPACT**



auroCOMPACT 190 I

Základná charakteristika

- stacionárny kondenzačný kotol VSC D 206/4 - 5 190 auroCOMPACT (3,8 - 20 kW)
- použitie systému drainback kolektorového poľa
- vstavaný solárny 190 l zásobník s vrstveným dobíjaním
- solárne čerpadlo a solárny regulátor je súčasťou kotla
- termostatický zmiešavací ventil je súčasťou kotla
- univerzálny regulátor multiMATIC 700
- pripojovacie príslušenstvo do okruhu kúrenia
- všetky ochranné prvky montovateľné do korpusu kotla
- solárna zostava nenáročná na priestor

Solárnu zostavu je potrebné zložiť z položiek v tabuľkách **(A)** + **(B)**, prípadne **(C)**

(A) Základná zostava s kotlom auroCOMPACT

(drainback)

Obj. č.	Typ základnej zostavy	Trieda ErP 		Cena v €	
				bez DPH	s DPH 20 %
0010013465	Solárna zostava s kondenzačným kotlom VSC D 206 / 4- 5 190 auroCOMPACT (3,8 - 20 kW) Kondenzačný kotol auroCOMPACT VSC D 206 / 4- 5 190 Univerzálny regulátor multiMATIC 700 Kompletné pripojovacie príslušenstvo pre okruh kúrenia 0020170492	A	A	3 650,00	4 380,00

8. Solárne zostavy beztlakové typu drainback

8.3 Solárne zostavy **MSS drainback** s podporou vykurovania

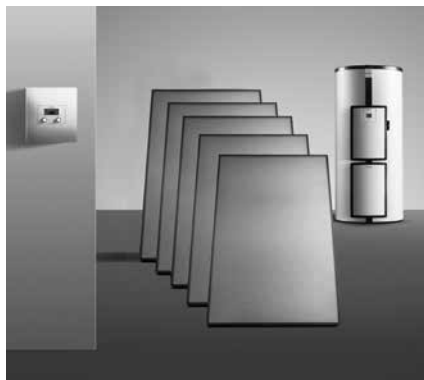

Modulárny systém drainback

Základná charakteristika

- beztlakový drainback systém bez rizika prehriatia pri stagnačnej teplote
- solárna podpora kúrenia aj teplej vody
- vhodné spojenie s tepelným čerpadlom
- variabilné modulárne zásobníky allSTOR exclusiv od 300 l do 2 000 l
- vysokokvalitná odnímateľná izolácia
- dva výkonové typy solárnych modulov auroFLOW plus VPM D drainback pre kolektorové pole od 4 do 30 m²
- tri výkonové typy modulov pre prípravu teplej vody aquaFLOW VPM W s výkonom od 25 do 45 l/min
- možnosť zapájania do kaskády
- solárny ekvitermický regulátor auroMATIC 620/3 s riadením kúrenia
- kompletne hydraulické príslušenstvo
- kompletne upevňovacie príslušenstvo na všetky typy striech

Solárnu zostavu je potrebné zložiť z položiek v tabuľkách **(A) + (B)**, prípadne **(C)**

(A) Základná zostava MSS drainback s podporou vykurovania

(drainback)

Obj. č.	Typ základnej zostavy	Trieda ErP 	Odporúčaný počet kolektorov	Cena v €	
				bez DPH	s DPH 20 %
0010013510	MSS Modulárny zásobníkový systém 300 l Drainback Zásobník allSTOR exclusiv VPS 300/3-7 Ekvitermický regulátor auroMATIC 620/3 Modul aquaFLOW VPM 20/25/2 W Modul auroFLOW VPM 15 D Solárna kvapalina 20 l	B	2	4 083,33	4 900,00
0010013511	MSS Modulárny zásobníkový systém 500 l Drainback Zásobník allSTOR exclusiv VPS 500/3-7 Ekvitermický regulátor auroMATIC 620/3 Modul aquaFLOW VPM 30/35/2 W Modul auroFLOW VPM 15 D Solárna kvapalina 20 l	B	4	4 250,00	5 100,00
0010013512	MSS Modulárny zásobníkový systém 800 l Drainback Zásobník allSTOR exclusiv VPS 800/3-7 Ekvitermický regulátor auroMATIC 620/3 Modul aquaFLOW VPM 30/35/2 W Modul auroFLOW VPM 15 D Solárna kvapalina 20 l	B	5 - 6	4 666,67	5 600,00
0010013513	MSS Modulárny zásobníkový systém 1 000 l Drainback Zásobník allSTOR exclusiv VPS 1000/3-7 Ekvitermický regulátor auroMATIC 620/3 Modul aquaFLOW VPM 30/35/2 W Modul auroFLOW VPM 30 D Solárna kvapalina 40 l	B	7 - 9	5 166,67	6 200,00
0010013514	MSS Modulárny zásobníkový systém 1 500 l Drainback Zásobník allSTOR exclusiv VPS 1500/3-7 Ekvitermický regulátor auroMATIC 620/3 Modul aquaFLOW VPM 40/45/2 W Modul auroFLOW VPM 30 D Solárna kvapalina 40 l	B	10 - 12	6 166,67	7 400,00
0010013515	MSS Modulárny zásobníkový systém 2 000 l Drainback Zásobník allSTOR exclusiv VPS 2000/3-7 Ekvitermický regulátor auroMATIC 620/3 Modul aquaFLOW VPM 40/45/2 W Modul auroFLOW VPM 30 D Solárna kvapalina 40 l	B	10 - 12	6 416,67	7 700,00

8. Solárne zostavy beztlakové typu drainback

Ⓑ Kolektorové pole drainback - základ - dva kolektory









Obj. č.	Typ kolektorov	Cena v €		
		bez DPH	s DPH 20 %	
Ploché horizontálne drainback				
Kolektorové pole z dvoch horizontálnych kolektorov nad sebou - bez možnosti rozšírenia				
0020193126	Na šikmú strechu	2 ks ploché kolektory VFK 135 D štandardná krytina (všetky uchytenia a prepojenia)	1 041,67	1 250,00
0020193127		2 ks ploché kolektory VFK 135 D bobrovka, šindel (všetky uchytenia a prepojenia)	1 075,00	1 290,00
0020193128		2 ks ploché kolektory VFK 135 D plechová krytina (všetky uchytenia a prepojenia)	1 058,33	1 270,00
Ploché vertikálne drainback				
Kolektorové pole z dvoch vertikálnych kolektorov vedľa seba - s možnosťou rozšírenia				
0020193129	Na šikmú strechu	2 ks ploché kolektory VFK 135 VD štandardná krytina (všetky uchytenia a prepojenia)	1 225,00	1 470,00
0020193130		2 ks ploché kolektory VFK 135 VD bobrovka, šindel (všetky uchytenia a prepojenia)	1 250,00	1 500,00
0020193131		2 ks ploché kolektory VFK 135 VD plechová krytina (všetky uchytenia a prepojenia)	1 233,33	1 480,00
0020193132		2 ks ploché kolektory VFK 135 VD Nastaviteľné uhly: sklon strechy + 20°, + 30°, štandardná krytina (všetky uchytenia a prepojenia)	1 400,00	1 680,00
0020193133		2 ks ploché kolektory VFK 135 VD Nastaviteľné uhly: sklon strechy + 20°, + 30°, plechová krytina (všetky uchytenia a prepojenia)	1 358,33	1 630,00
0020193134	Na rovnú strechu	2 ks ploché kolektory VFK 135 VD (všetky uchytenia a prepojenia + záťažové platne)	1 508,33	1 810,00
0020193135	Na fasádu	2 ks ploché kolektory VFK 135 VD Nastaviteľné uhly: 15°, 30° a 45° (všetky uchytenia a prepojenia)	1 333,33	1 600,00
0020193136		2 ks ploché kolektory VFK 135 VD 0° (všetky uchytenia a prepojenia)	1 183,33	1 420,00

Ⓒ Kolektorové pole drainback - rozšírenie - o jeden ďalší vertikálny kolektor

Obj. č.	Typ rozšírenia kolektorového poľa	Cena v €		
		bez DPH	s DPH 20 %	
0020193137	Na šikmú strechu	1 ks plochý kolektor VFK 135 VD štandardná krytina (všetky uchytenia a prepojenia)	616,67	740,00
0020193138		1 ks plochý kolektor VFK 135 VD bobrovka, šindel (všetky uchytenia a prepojenia)	625,00	750,00
0020193139		1 ks plochý kolektor VFK 135 VD plechová krytina (všetky uchytenia a prepojenia)	616,67	740,00
0020193140		1 ks plochý kolektor VFK 135 VD Nastaviteľné uhly: sklon strechy + 20°, + 30° štandardná krytina (všetky uchytenia a prepojenia)	658,33	790,00
0020193141		1 ks plochý kolektor VFK 135 VD Nastaviteľné uhly: sklon strechy + 20°, + 30° plechová krytina (všetky uchytenia a prepojenia)	641,67	770,00
0020193142	Na rovnú strechu	1 ks plochý kolektor VFK 135 VD (všetky uchytenia a prepojenia + záťažové platne)	691,67	830,00
0020193143	Na fasádu	1 ks plochý kolektor VFK 135 VD Nastaviteľné uhly: 15°, 30° a 45° (všetky uchytenia a prepojenia)	633,33	760,00
0020193144		1 ks plochý kolektor VFK 135 VD 0° (všetky uchytenia a prepojenia)	591,67	710,00

8. Solárne zostavy beztlakové typu drainback

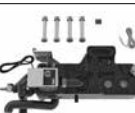
Ostatné príslušenstvo pre drainback systémy

Vyobrazenie	Obj. č.	Označenie	Cena v €	
			bez DPH	s DPH 20 %
	302359	10 m solárna prepojovacia pružná rúrka 2 v 1, medená, zaizolovaná s káblom pre snímač. Pre drainback zostavy s maximálne 3 ks kolektorov VFK D a VD.	200,00	240,00
	302360	20 m solárna prepojovacia pružná rúrka 2 v 1, medená, zaizolovaná s káblom pre snímač. Pre drainback zostavy s maximálne 3 ks kolektorov VFK D a VD.	400,00	480,00
	0020204489	Prídavné vysokoúčinné elektronické čerpadlo pre auroSTEP plus na zvýšenie výtlačnej výšky systému do 12 m. Zamontovateľné do korpusu modulu zásobníka.	191,67	230,00
	0020204487	Prídavná 2,5 kW elektrická špirála, zabudovateľná do modulu VMS	408,33	490,00
	0020170506	Prídavné solárne čerpadlo pre auroCOMPACT s pripojením pre zvýšenie výtlačnej výšky na 12 m. Zamontovateľné do korpusu kotla.	208,33	250,00
	0020170503	Cirkulačné čerpadlo pre kotly eco/auroCOMPACT s pripojovacím hydraulickým príslušenstvom. Zamontovateľné do korpusu kotla.	208,33	250,00
	0020170500	Expanzná nádoba 8 l pre okruh teplej vody ku kotlu auroCOMPACT so 190 l zásobníkom. Zamontovateľná do korpusu kotla.	112,50	135,00
	0020170507	Rýchlomontážna sada L10. Vysokoúčinné čerpadlo s anuloidom a hydraulickým príslušenstvom pre jeden okruh kúrenia. Zamontovateľné do korpusu kotla.	491,67	590,00
	0020170508	Rýchlomontážna sada L11. Vysokoúčinné čerpadlo s trojcestným ventilom, servopohonom a hydraulickým príslušenstvom. Spolu s L10 pre jeden priamy a jeden zmiešavací okruh kúrenia. Zamontovateľné do korpusu kotla.	333,33	400,00
	0020170509	Rýchlomontážna sada L20. Vysokoúčinné čerpadlo s hydraulickým príslušenstvom. Spolu s L10 pre dva priame okruhy. Zamontovateľné do korpusu kotla.	225,00	270,00

Výber priemerov a dĺžok hydraulických prepojení pre systémy MSS drainback pre väčšie kolektorové polia

Zásobníkový okruh					
Modul	Hydraulické usporiadanie kolektorov	Počet kolektorov	Max. prietok [l/h]	Priemer potrubia [mm]	Max. dĺžka potrubia [m]
VPM 15 D	-	1 - 6	600	18 x 1	60
VPM 30 D	-	6 - 12	1 200	22 x 1	40
Solárny okruh					
Modul	Hydraulické usporiadanie kolektorov	Počet kolektorov	Max. prietok [l/h]	Priemer potrubia [mm]	Max. dĺžka potrubia [m]
VPM 15 D		1 - 3	300	Vaillant rúrky 2 v 1 (10 mm)	20
VPM 15 D		1 - 3	300	15 x 1 med' rúrka	30
VPM 15 D		4 - 6	600	15 x 1 med' rúrka	30
VPM 15 D	2 x 3	6	600	15 x 1 med' rúrka	30
VPM 30 D	2 x 4	8	800	18 x 1 med' rúrka	40
VPM 30 D	3 x 3	9	900	18 x 1 med' rúrka	40
VPM 30 D	2 x 5	10	1 000	22 x 1 med' rúrka	40
VPM 30 D	2 x 6 alebo 3 x 4	12	1 200	22 x 1 med' rúrka	30

9. Solárne zostavy tlakové

9.1 Solárne zostavy s bivalentnými zásobníkmi **auroSTOR VIH S 300 - 2 000 I**



Základná charakteristika

- bivalentné solárne zásobníky od 300 I - 2 000 I
- vysokoúčinná solárna čerpadlová skupina s izoláciou auroFLOW VMS 70
- solárny regulátor auroMATIC 570
- úspora až 70 % nákladov na teplú vodu
- univerzálnosť použitia
- uchytenie na všetky typy striech aj na fasády
- solárna expanzná nádoba
- predradená ochranná nádoba

Solárnu zostavu je potrebné zložiť z položiek v tabuľkách ① + ②, prípadne ③

① Základná zostava so zásobníkmi auroSTOR VIH S 300 I - 2 000 I

(tlakové)

Obj. č.	Typ základnej zostavy	Trieda ErP 	Odporúčany počet kolektorov	Cena v €	
				bez DPH	s DPH 20 %
0010013482	Solárna zostava s 300 I zásobníkom Zásobník auroSTOR VIH S 300 Solárny regulátor auroMATIC 570 Vysokoúčinná solárna čerpadlová skupina auroFLOW VMS 70 Solárna expanzná nádoba 18 I Predradená nádoba 5 I Solárna kvapalina 20 I	C	2	2 083,33	2 500,00
0010013483	Solárna zostava so 400 I zásobníkom Zásobník auroSTOR VIH S 400 Solárny regulátor auroMATIC 570 Vysokoúčinná solárna čerpadlová skupina auroFLOW VMS 70 Solárna expanzná nádoba 25 I Predradená nádoba 12 I Solárna kvapalina 40 I	C	3	2 333,33	2 800,00
0010013484	Solárna zostava s 500 I zásobníkom Zásobník auroSTOR VIH S 500 Solárny regulátor auroMATIC 570 Vysokoúčinná solárna čerpadlová skupina auroFLOW VMS 70 Solárna expanzná nádoba 35 I Predradená nádoba 12 I Solárna kvapalina 40 I	C	4 - 5	2 500,00	3 000,00
0010013489	Solárna zostava so 750 I zásobníkom Zásobník auroSTOR VIH S 750 Solárny regulátor auroMATIC 570 Vysokoúčinná solárna čerpadlová skupina auroFLOW VMS 70 Solárna expanzná nádoba 50 I stacionárna Predradená nádoba 12 I Solárna kvapalina 60 I	C	5 - 6	3 750,00	4 500,00
0010013490	Solárna zostava s 1000 I zásobníkom Zásobník auroSTOR VIH S 1000 Solárny regulátor auroMATIC 570 Vysokoúčinná solárna čerpadlová skupina auroFLOW VMS 70 Solárna expanzná nádoba 80 I stacionárna Predradená nádoba 18 I Solárna kvapalina 80 I	C	7 - 9	4 083,33	4 900,00
0010013491	Solárna zostava s 1500 I zásobníkom Zásobník auroSTOR VIH S 1500 Solárny regulátor auroMATIC 570 Vysokoúčinná solárna čerpadlová skupina auroFLOW VMS 70 Solárna expanzná nádoba 100 I stacionárna Predradená nádoba 18 I Solárna kvapalina 120 I	C	10 - 12	6 583,33	7 900,00
0010013492	Solárna zostava s 2000 I zásobníkom Zásobník auroSTOR VIH S 2000 Solárny regulátor auroMATIC 570 Vysokoúčinná solárna čerpadlová skupina auroFLOW VMS 70 Solárna expanzná nádoba 140 I stacionárna Predradená nádoba 18 I Solárna kvapalina 160 I	C	12 - 16	8 000,00	9 600,00

Poznámka: navrhnuté expanzné nádoby v solárnych zostavách sú optimalizované. Presný výpočet expanzných nádob závisí od konkrétnej realizácie.

9. Solárne zostavy tlakové

9.2 Solárne zostavy so 700 l zásobníkom **auroSTOR VPS SC 700** (zásobník v zásobníku) s podporou vykurovania



auroSTOR VPS SC 700 I

Základná charakteristika

- solárna podpora kúrenia aj teplej vody
- trivalentný zásobník auroSTOR VPS SC 700 (zásobník v zásobníku 180/490 l)
- solárna čerpadlová skupina s izoláciou
- hydraulická prepínacia riadiaca skupina
- solárny ekvitermický regulátor auroMATIC 620/3 s riadením kúrenia
- solárna expanzná nádoba
- predradená ochranná nádoba
- kompletne hydraulické príslušenstvo
- kompletne upevňovacie príslušenstvo na všetky typy striech

Solárnu zostavu je potrebné zložiť z položiek v tabuľkách ① + ②, prípadne ③

① Základná zostava so 700 l zásobníkom (zásobník v zásobníku)

(tlakové)

Obj. č.	Typ základnej zostavy	Odporúčaný počet kolektorov	Cena v €	
			bez DPH	s DPH 20 %
0010009128	Zostava so 700 l zásobníkom (zásobník v zásobníku) Zásobník auroSTOR VPS SC 700 Solárny ekvitermický regulátor auroMATIC 620/3 Solárna čerpadlová skupina Hydraulická prepínacia skupina Expanzná nádoba 50 l - stacionárne prevedenie Predradená nádoba 5 l Solárna kvapalina 60 l	4 - 5	3 250,00	3 900,00

9. Solárne zostavy tlakové

9.3 Solárne zostavy **MSS** s podporou vykurovania



MSS tlakový

Základná charakteristika

- solárna podpora kúrenia aj teplej vody
- vhodné spojenie s tepelným čerpadlom
- variabilné modulárne zásobníky allSTOR exclusiv od 300 l do 2 000 l
- vysokokvalitná odnímateľná izolácia
- dva výkonové typy solárnych modulov auroFLOW VPM S pre kolektorové pole od 4 do 60 m²
- tri výkonové typy modulov pre prípravu teplej vody aquaFLOW VPM W s výkonom od 25 do 45 l/min
- možnosť zapájania do kaskády
- solárny ekvitermický regulátor auroMATIC 620/3 s riadením kúrenia
- solárna expanzná nádoba
- predradená ochranná nádoba
- kompletne hydraulické príslušenstvo
- kompletne upevňovacie príslušenstvo na všetky typy striech

Solárnu zostavu je potrebné zložiť z položiek v tabuľkách ① + ②, prípadne ③

① Základná zostava MSS s podporou vykurovania

(tlakové)

Obj. č.	Typ základnej zostavy	Trieda ErP 	Odporúčaný počet kolektorov	Cena v €	
				bez DPH	s DPH 20 %
0010013470	MSS Modulárny zásobníkový systém 300 l Zásobník allSTOR exclusiv VPS 300/3-7 Ekvitermický regulátor auroMATIC 620/3 Modul aquaFLOW VPM 20/25/2 W Modul auroFLOW VPM 20/2 S Solárna expanzná nádoba 18 l Predradená nádoba 5 l Solárna kvapalina 20 l	B	2	4 083,33	4 900,00
0010013471	MSS Modulárny zásobníkový systém 500 l Zásobník allSTOR exclusiv VPS 500/3-7 Ekvitermický regulátor auroMATIC 620/3 Modul aquaFLOW VPM 30/35/2 W Modul auroFLOW VPM 20/2 S Solárna expanzná nádoba 35 l Predradená nádoba 12 l Solárna kvapalina 40 l	B	4	4 250,00	5 100,00
0010013472	MSS Modulárny zásobníkový systém 800 l Zásobník allSTOR exclusiv VPS 800/3-7 Ekvitermický regulátor auroMATIC 620/3 Modul aquaFLOW VPM 30/35/2 W Modul auroFLOW VPM 20/2 S Solárna expanzná nádoba 80 l - stacionárna Predradená nádoba 12 l Solárna kvapalina 60 l	B	5 - 6	4 583,33	5 500,00
0010013473	MSS Modulárny zásobníkový systém 1 000 l Zásobník allSTOR exclusiv VPS 1000/3-7 Ekvitermický regulátor auroMATIC 620/3 Modul aquaFLOW VPM 30/35/2 W Modul auroFLOW VPM 20/2 S Solárna expanzná nádoba 80 l - stacionárna Predradená nádoba 18 l Solárna kvapalina 60 l	B	7 - 9	4 833,33	5 800,00
0010013474	MSS Modulárny zásobníkový systém 1 500 l Zásobník allSTOR exclusiv VPS 1500/3-7 Ekvitermický regulátor auroMATIC 620/3 Modul aquaFLOW VPM 40/45/2 W Modul auroFLOW VPM 60/2 S Solárna expanzná nádoba 100 l - stacionárna Predradená nádoba 18 l Solárna kvapalina 80 l	B	10 - 13	6 000,00	7 200,00
0010013475	MSS Modulárny zásobníkový systém 2 000 l Zásobník allSTOR exclusiv VPS 2000/3-7 Ekvitermický regulátor auroMATIC 620/3 Modul aquaFLOW VPM 40/45/2 W Modul auroFLOW VPM 60/2 S Solárna expanzná nádoba 140 l - stacionárna Predradená nádoba 18 l Solárna kvapalina 100 l	B	12 - 16	6 416,67	7 700,00

9. Solárne zostavy tlakové

② Kolektorové pole tlakové - základ - dva kolektory

Obj. č.		Typ základného kolektorového poľa	Cena v €	
			bez DPH	s DPH 20 %
Ploché vertikálne				
Kolektorové pole z dvoch vertikálnych kolektorov vedľa seba - s možnosťou rozšírenia				
0020194016	Na šikmú strechu	2 ks ploché kolektory VFK 145 V štandardná krytina (všetky uchytenia a prepojenia)	1 150,00	1 380,00
0020194017		2 ks ploché kolektory VFK 145 V bobrovka, šindel (všetky uchytenia a prepojenia)	1 175,00	1 410,00
0020194018		2 ks ploché kolektory VFK 145 V plechová krytina (všetky uchytenia a prepojenia)	1 158,33	1 390,00
0020194019		2 ks ploché kolektory VFK 145 V Nastaviteľné uhly: sklon strechy + 20°, + 30° štandardná krytina (všetky uchytenia a prepojenia)	1 350,00	1 620,00
0020194020		2 ks ploché kolektory VFK 145 V Nastaviteľné uhly: sklon strechy + 20°, + 30° plechová krytina (všetky uchytenia a prepojenia)	1 300,00	1 560,00
0020194021	Na rovnú strechu	2 ks ploché kolektory VFK 145 V (všetky uchytenia a prepojenia + záťažové platne)	1 441,67	1 730,00
0020194022	Na fasádu	2 ks ploché kolektory VFK 145 V Nastaviteľné uhly: 15°, 30° a 45° (všetky uchytenia a prepojenia)	1 275,00	1 530,00
0020194023		2 ks ploché kolektory VFK 145 V 0° (všetky uchytenia a prepojenia)	1 125,00	1 350,00
Trubicové (vákuové)				
Kolektorové pole z dvoch trubicových kolektorov - s možnosťou rozšírenia				
0020194032	Na šikmú strechu	2 ks trubicové kolektory VTK 1140/2 (2 x 12 trubic) štandardná krytina (všetky uchytenia a prepojenia)	2 208,33	2 650,00
0020194033		2 ks trubicové kolektory VTK 1140/2 (2 x 12 trubic) bobrovka, šindel (všetky uchytenia a prepojenia)	2 233,33	2 680,00
0020194034		2 ks trubicové kolektory VTK 1140/2 (2 x 12 trubic) plechová krytina (všetky uchytenia a prepojenia)	2 216,67	2 660,00
0020194035		2 ks trubicové kolektory VTK 1140/2 (2 x 12 trubic) Nastaviteľné uhly: sklon strechy + 20°, + 30° štandardná krytina (všetky uchytenia a prepojenia)	2 383,33	2 860,00
0020194036		2 ks trubicové kolektory VTK 1140/2 (2 x 12 trubic) Nastaviteľné uhly: sklon strechy + 20°, + 30° plechová krytina (všetky uchytenia a prepojenia)	2 341,67	2 810,00
0020194037	Na rovnú strechu	2 ks trubicové kolektory VTK 1140/2 (2 x 12 trubic) (všetky uchytenia a prepojenia + záťažové platne)	2 458,33	2 950,00
0020194038	Na fasádu	2 ks trubicové kolektory VTK 1140/2 (2 x 12 trubic) Nastaviteľné uhly: 15°, 30° a 45° (všetky uchytenia a prepojenia)	2 316,67	2 780,00
0020194039		2 ks trubicové kolektory VTK 1140/2 (2 x 12 trubic) 0° (všetky uchytenia a prepojenia)	2 183,33	2 620,00

9. Solárne zostavy tlakové









③ Kolektorové pole tlakové - rozšírenie o jeden ďalší kolektor

Obj. č.		Typ rozšíreného kolektorového poľa	Cena v €	
			bez DPH	s DPH 20 %
Ploché				
0020194024	Na šikmú strechu	1 ks plochý kolektor VFK 145 V štandardná krytina (všetky uchytenia a prepojenia)	566,67	680,00
0020194025		1 ks plochý kolektor VFK 145 V bobrovka, šindel (všetky uchytenia a prepojenia)	583,33	700,00
0020194026		1 ks plochý kolektor VFK 145 V plechová krytina (všetky uchytenia a prepojenia)	575,00	690,00
0020194027		1 ks plochý kolektor VFK 145 V Nastaviteľné uhly: sklon strechy + 20°, + 30° štandardná krytina (všetky uchytenia a prepojenia)	616,67	740,00
0020194028		1 ks plochý kolektor VFK 145 V Nastaviteľné uhly: sklon strechy + 20°, + 30° plechová krytina (všetky uchytenia a prepojenia)	600,00	720,00
0020194029	Na rovnú strechu	1 ks plochý kolektor VFK 145 V (všetky uchytenia a prepojenia + záťažové platne)	650,00	780,00
0020194030	Na fasádu	1 ks plochý kolektor VFK 145 V Nastaviteľné uhly: 15°, 30° a 45° (všetky uchytenia a prepojenia)	591,67	710,00
0020194031		1 ks plochý kolektor VFK 145 V 0° (všetky uchytenia a prepojenia)	550,00	660,00
Trubicové (vákuové)				
0020194040	Na šikmú strechu	1 ks trubicový kolektor VTK 1140/2 (12 trubíc) štandardná krytina (všetky uchytenia a prepojenia)	1 091,67	1 310,00
0020194041		1 ks trubicový kolektor VTK 1140/2 (12 trubíc) bobrovka, šindel (všetky uchytenia a prepojenia)	1 108,33	1 330,00
0020194042		1 ks trubicový kolektor VTK 1140/2 (12 trubíc) plechová krytina (všetky uchytenia a prepojenia)	1 100,00	1 320,00
0020194043		1 ks trubicový kolektor VTK 1140/2 (12 trubíc) Nastaviteľné uhly: sklon strechy + 20°, + 30° štandardná krytina (všetky uchytenia a prepojenia)	1 133,33	1 360,00
0020194044		1 ks trubicový kolektor VTK 1140/2 (12 trubíc) Nastaviteľné uhly: sklon strechy + 20°, + 30° plechová krytina (všetky uchytenia a prepojenia)	1 116,67	1 340,00
0020194045	Na rovnú strechu	1 ks trubicový kolektor VTK 1140/2 (12 trubíc) (všetky uchytenia a prepojenia + záťažové platne)	1 166,67	1 400,00
0020194046	Na fasádu	1 ks trubicový kolektor VTK 1140/2 (12 trubíc) Nastaviteľné uhly: 15°, 30° a 45° (všetky uchytenia a prepojenia)	1 116,67	1 340,00
0020194047		1 ks trubicový kolektor VTK 1140/2 (12 trubíc) 0° (všetky uchytenia a prepojenia)	1 075,00	1 290,00







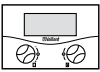

10. Príslušenstvo k solárnym zostavám

Vyobrazenie	Obj. č.	Označenie	Cena v €		
			bez DPH	s DPH 20 %	
Solárne kolektory					
	0010008897	Plochý kolektor auroTHERM VFK 135 D Horizontálny plochý kolektor drainback	466,67	560,00	
	0010010206	Plochý kolektor auroTHERM VFK 135 VD Vertikálny plochý kolektor drainback	525,00	630,00	
	0010008898	Plochý kolektor auroTHERM VFK 145 V Vertikálny plochý kolektor	491,67	590,00	
	0010002226	Trubicový kolektor auroTHERM exclusiv VTK 1140/2 Vákuový 12 trubicový kolektor	1 091,67	1 310,00	
	0010002225	Trubicový kolektor auroTHERM exclusiv VTK 570/2 Vákuový 6 trubicový kolektor	591,67	710,00	
Solárne zásobníky			Trieda ErP 		
	0010017709	Bivalentný zásobník VIH S2 250/4 B bez modulu	B	1 500,00	1 800,00
	0010017711	Bivalentný zásobník VIH S2 350/4 B bez modulu	B	2 166,67	2 600,00
	0010003497	Zásobník auroSTOR VIH S 300 Bivalentný solárny zásobník 300 l	C	1 300,00	1 560,00
	0010003498	Zásobník auroSTOR VIH S 400 Bivalentný solárny zásobník 400 l	C	1 450,00	1 740,00
	0010003564	Zásobník auroSTOR VIH S 500 Bivalentný solárny zásobník 500 l	C	1 608,33	1 930,00
	0010014935	Zásobník auroSTOR VIH S 750 Bivalentný solárny zásobník 750 l	C	2 958,33	3 550,00
	0010014936	Zásobník auroSTOR VIH S 1000 Bivalentný solárny zásobník 1000 l	C	3 158,33	3 790,00
	0010014937	Zásobník auroSTOR VIH S 1500 Bivalentný solárny zásobník 1500 l	C	6 041,67	7 250,00
	0010014938	Zásobník auroSTOR VIH S 2000 Bivalentný solárny zásobník 2000 l	C	7 316,67	8 780,00
	302425	Zásobník auroSTOR VPS SC 700 Prevedenie zásobník v zásobníku 180/490 l		2 125,00	2 550,00













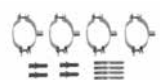

10. Príslušenstvo k solárnym zostavám

Vyobrazenie	Obj. č.	Označenie	Cena v €	
			bez DPH	s DPH 20 %
Hydraulické moduly k solárnym zostavám				
	0010017716	Modul VMS 8 D Drainback modul pre zásobníky VIH S2/4B	583,33	700,00
	0010017713	Modul VMS 8 Tlakový modul pre zásobníky VIH S2/4B	708,33	850,00
	0010015136	aguaFLOW VPM 20/25/2 W Modul na výrobu teplej vody (20 - 25 l/min)	1 258,33	1 510,00
	0010015137	aguaFLOW VPM 30/35/2 W Modul na výrobu teplej vody (30 - 35 l/min)	1 308,33	1 570,00
	0010015138	aguaFLOW VPM 40/45/2 W Modul na výrobu teplej vody (40 - 45 l/min)	1 633,33	1 960,00
	0010015139	auroFLOW VPM 20/2 S Solárny modul do 20 m ² kolektorovej plochy	1 416,67	1 700,00
	0010015140	auroFLOW VPM 60/2 S Solárny modul do 60 m ² kolektorovej plochy	1 475,00	1 770,00
	0010015638	Drainback modul VPM 15 D Solárny podstrešný modul do 15 m ² kolektorovej plochy - drainback	1 475,00	1 770,00
	0010015639	Drainback modul VPM 30 D Solárny podstrešný modul do 30 m ² kolektorovej plochy - drainback	1 958,33	2 350,00
	302427	Hydraulická prepínacia riadiaca skupina pre solárnu zostavu s trivalentným zásobníkom auroSTOR VPS SC 700. Obsahuje ventily s pohonom pre riadenie spiatočky kúrenia a ohrevu TV.	575,00	690,00
	0020193190	Vysokoučinná solárna čerpadlová skupina auroFLOW VMS 70 Odlučovač vzduchu, plniaci a poistný ventil, automatické riadenie prietoku	375,00	450,00
Solárne regulátory				
	0020092431	auroMATIC 620/3 solárny ekvitermický regulátor, umožňuje riadiť jeden priamy a jeden zmiešavaný vykurovací okruh, dve kolektorové polia, dva zásobníky, ohrev bazéna, možnosť rozšírenia o zmiešavací modul VR 60/3 a diaľkové ovládanie VR 90/3, disponuje podsvieteným displejom so zobrazením solárneho zisku	475,00	570,00
	306782	VR 60/3 zmiešavací modul ktorý rozširuje možnosti regulácie calorMATIC 630/3 a auroMATIC 620/3 o 2 vykurovacie okruhy	141,67	170,00
	0020040080	VR 90/3 diaľkové ovládanie pre calorMATIC 630/3 a auroMATIC 620/3, digitálny displej, týždenný program, nepodsvietené	133,33	160,00













10. Príslušenstvo k solárnym zostavám

Vyobrazenie	Obj. č.	Označenie	Cena v €	
			bez DPH	s DPH 20 %
	306790	VR 55 základová doska s krytom pre calorMATIC 630/3 a auroMATIC 620/3 potrebná pri vyňatí ovládacej časti regulátora a jeho použití ako diaľkového ovládania	10,00	12,00
	0020203655	auroMATIC 570 solárny diferenciálny regulátor určený pre solárne systémy na ohrev teplej vody a podporu vykurovania, umožňuje riadiť dve kolektorové polia, dva zásobníky a ohrev bazéna, zobrazenie solárneho zisku, farebný grafický displej	216,67	260,00
	306788	VR 11 snímač teploty pre solárne panely (vysoké teploty)	19,17	23,00
	306787	VR 10 snímač teploty (príložný alebo ponorný) pre calorMATIC 630/3 a auroMATIC 620/3	17,50	21,00
	306257	Snímač teploty TV pre zásobníky (s plastovou koncovkou pre zapojenie do kotla)	22,50	27,00
	0020095183	Elektrický prietokomer pre auroMATIC 620/3, na meranie solárneho zisku zo sústavy	158,33	190,00
Hydraulické prepojenia				
	0020060434	Poistná skupina pre zásobníky do 200 l, 10 bar	70,00	84,00
	305827	Poistná skupina pre zásobníky nad 200 l, 10 bar	88,33	106,00
	0020059893	Hydraulické pripojenie základné Pre kolektorové pole s kolektormi VFK V(H) pre šikmú a rovnú strechu	58,33	70,00
	0020143700	Hydraulické pripojenie základné Pre kolektorové pole s kolektormi VFK pre nastaviteľný sklon a fasádu	64,17	77,00
	0020055181	Hydraulické pripojenie rozširujúce Pre kolektorové pole s kolektormi VFK V(H)	40,83	49,00
Bez vyobrazenia	0020076786	Hydraulické pripojenie základné Pre kolektorové pole s kolektormi VTK pre šikmú a rovnú strechu	35,83	43,00
	0020143710	Hydraulické pripojenie základné Pre kolektorové pole s kolektormi VTK pre nastaviteľný sklon a fasádu	54,17	65,00
	0020076779	Hydraulické pripojenie rozširujúce Pre kolektorové pole s kolektormi VTK	50,83	61,00
Bez vyobrazenia	0020145072	Hydraulické pripojenie VFK 135 D drainback, uložených nad sebou	45,83	55,00
	0020143735	Hydraulické pripojenie VFK 135 VD drainback, uložených vedľa seba - základné	79,17	95,00
	0020165255	Hydraulické pripojenie VFK 135 VD drainback, uložených vedľa seba - rozširujúce	39,17	47,00





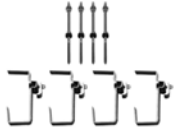



10. Príslušenstvo k solárnym zostavám

Vyobrazenie	Obj. č.	Označenie	Cena v €	
			bez DPH	s DPH 20 %
	302361	Tepelná izolácia vstupu a výstupu z kolektorového poľa, odolná voči slnečnému žiareniu a mechanickému poškodeniu 0,75 m	14,17	17,00
	302359	10 m solárna prepojovacia pružná rúrka 2 v 1, medená, zaizolovaná s káblom pre snímač. Pre drainback zostavy s maximálne 3 ks kolektorov VFK D a VD.	200,00	240,00
	302360	20 m solárna prepojovacia pružná rúrka 2 v 1, medená, zaizolovaná s káblom pre snímač. Pre drainback zostavy s maximálne 3 ks kolektorov VFK D a VD.	400,00	480,00
	302364	Úchytky solárnej prepojovacej pružnej rúrky 2 v 1 pre drainback (4 ks)	10,83	13,00
Strešné uchytenia				
	0020076780	Montážne lišty pre VTK 570/2 pre šikmú strechu	35,83	43,00
	0020092560	Montážne lišty pre VTK 570/2 pre rovnú strechu	12,50	15,00
	0020076781	Montážne lišty pre VTK 1140/2 pre šikmú strechu	20,00	24,00
	0020092561	Montážne lišty pre VTK 1140/2 pre rovnú strechu, strechu s nízkym sklonom a fasádu	20,83	25,00
	0020059898	Montážne lišty pre horizontálne kolektory VFK pre šikmú strechu	33,33	40,00
	0020059899	Montážne lišty pre vertikálne kolektory VFK pre šikmú strechu	21,67	26,00
	0020092558	Montážne lišty pre vertikálne kolektory VFK pre rovnú strechu, strechu s nízkym sklonom a fasádu	20,83	25,00
	0020094867	Montážny set pre vertikálne kolektory VFK pre málo šikmú strechu s nastaviteľným sklonom	65,83	79,00
	0020094869	Montážny set pre kolektory VTK 1140 pre málo šikmú strechu s nastaviteľným sklonom	62,50	75,00
	0020092552	Montážny set pre vertikálne kolektory VFK na fasádu s nastaviteľným sklonom	83,33	100,00
	0020092554	Montážny set pre kolektory VTK 1140 na fasádu s nastaviteľným sklonom	91,67	110,00
	0020092555	Montážny set pre vertikálne kolektory VFK na fasádu 0°	51,67	62,00



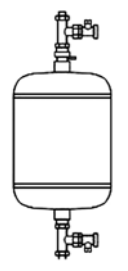



10. Príslušenstvo k solárnym zostavám

Vyobrazenie	Obj. č.	Označenie	Cena v €	
			bez DPH	s DPH 20 %
	0020092557	Montážny set pre kolektory VTK 1140 na fasádu 0°	58,33	70,00
	0020092563	Estetická lišta na prekrytie medzery medzi dvomi vertikálnymi kolektormi VFK - čierna	73,33	88,00
	0020137774	A stojan pre vertikálne kolektory VFK na rovnú strechu (30°, 45°, 60°)	87,50	105,00
	0020137776	A stojan pre kolektory VTK na rovnú strechu (30°, 45°, 60°)	66,67	80,00
	0020160658	Oceľové lanko s príslušenstvom pre ukotvenie A stojanu	133,33	160,00
	0020160628	Základný profil pre A stojan pre spojenie s nakladacími platňami	50,00	60,00
	0020137768	Súprava 2 ks nakladacích platní pre A stojan	70,83	85,00
	0020055174	Súprava 4 ks držiakov Typ P pre štandardnú strešnú krytinu. Pre uchytenie jedného kolektora	58,33	70,00
	0020059896	Súprava 2 ks držiakov Typ P pre štandardnú strešnú krytinu. Na zomknutie dvoch kolektorov nad sebou	29,17	35,00
	0020055184	Súprava 4 ks držiakov Typ S pre bobrovku a šindel. Pre uchytenie jedného kolektora	70,83	85,00
	0020059895	Súprava 2 ks držiakov Typ S pre bobrovku a šindel. Na zomknutie dvoch kolektorov nad sebou	33,33	40,00
	0020059897	Súprava 4 ks držiakov so skrutkami M 12x300 pre plechové strechy. Pre uchytenie jedného kolektora	60,00	72,00
	0020087854	Súprava 2 ks držiakov so skrutkami M 12x300 pre plechové strechy. Pre zomknutie dvoch kolektorov nad sebou	27,50	33,00

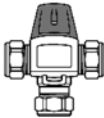
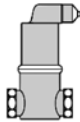

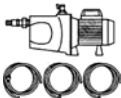

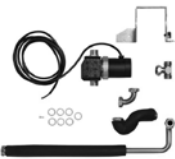

10. Príslušenstvo k solárnym zostavám

Vyobrazenie	Obj. č.	Označenie	Cena v €	
			bez DPH	s DPH 20 %
Expanzné nádoby				
	302405	Predradená ochranná nádoba 5 l	29,17	35,00
	0020048752	Predradená ochranná nádoba 12 l	37,50	45,00
	0020048753	Predradená ochranná nádoba 18 l	38,33	46,00
	302097	Solárna expanzná nádoba 18 l	41,67	50,00
	302098	Solárna expanzná nádoba 25 l	44,17	53,00
	302428	Solárna expanzná nádoba 35 l	66,67	80,00
	302496	Solárna expanzná nádoba 50 l, stacionárna	91,67	110,00
	302497	Solárna expanzná nádoba 80 l, stacionárna	120,83	145,00
	0020159509	Solárna expanzná nádoba 140 l, stacionárna	258,33	310,00
	0020159510	Solárna expanzná nádoba 200 l, stacionárna	375,00	450,00
	0020059912	Solárna expanzná nádoba s integrovanou ochrannou nádobou (2 v 1) 18 + 6 l	62,50	75,00
	0020059914	Solárna expanzná nádoba s integrovanou ochrannou nádobou (2 v 1) 25 + 10 l	75,00	90,00
	302362	Prídavná nádoba pre solárny okruh auroSTEP plus drain-back	341,67	410,00
	0020173592	Nástenný držiak pre expanznú nádobu do 35 l	45,83	55,00
	0020077250	Pripojovacia súprava pre stacionárne solárne expanzné nádoby	30,00	36,00
Ostatné príslušenstvo				
	302363	Solárna kvapalina 10 l	25,00	30,00
	302498	Solárna kvapalina 20 l	50,00	60,00

10. Príslušenstvo k solárnym zostavám

Vyobrazenie	Obj. č.	Označenie	Cena v €	
			bez DPH	s DPH 20 %
	009462	Trojcestný solárny prepínací ventil (UV4)	80,00	96,00
	302040	Termostatický zmiešavací ventil. Regulácia výstupnej vody zo zásobníka od 30° do 60°	49,17	59,00
	302019	Solárny rýchloodvzdušňovač s uzatváracím ventilom. Pre jednorázové odvzdušnenie solárneho okruhu pri plnení, preplachovaní, alebo uvedení do prevádzky.	27,50	33,00
	302418	Automatický odvzdušňovací ventil Rp 3/4, 10 bar. Pre automatické odvzdušňovanie solárneho okruhu aj počas prevádzky.	75,00	90,00
	0020039688	Rukoväť (2 ks držiak na kolektory) Na lepšiu manipuláciu s kolektormi VFK	40,00	48,00
	0020042549	Refraktomer na meranie viskozity solárnej kvapaliny	87,50	105,00
	302063	Plniace zariadenie na doplnenie systému solárnou kvapalinou (čerpadlo)	433,33	520,00
	302042	Prúdová anóda pre dlhodobú ochranu zásobníkov	258,33	310,00
Príslušenstvo pre kotly VSC auroCOMPACT				
	0020170506	Prídavné solárne čerpadlo pre auroCOMPACT s pripojením pre zvýšenie výtlačnej výšky na 12 m	208,33	250,00
	0020170503	Cirkulačné čerpadlo pre kotly kotly eco/auroCOMPACT s pripojovacím hydraulickým príslušenstvom. Zamontovateľné do korpusu kotla.	208,33	250,00
	0020170500	Expanzná nádoba 8 l pre okruh teplej vody ku kotlu auroCOMPACT so 190 l zásobníkom. Zamontovateľná do korpusu kotla.	112,50	135,00

10. Príslušenstvo k solárnym zostavám

Vyobrazenie	Obj. č.	Označenie	Cena v €	
			bez DPH	s DPH 20 %
	0020170492	Kompletné pripojovacie príslušenstvo do okruhov kúrenia aj teplej vody. Obsahuje uzatváracie, dopúšťacie a poistné ventily (3 bar, 10 bar), pripojenie na plyn s ventilom, odtokové hadice	208,33	250,00
	0020170507	Rýchlomontážna sada L10. Vysokoučinné čerpadlo s anuloidom a hydraulickým príslušenstvom pre jeden okruh kúrenia. Zamontovateľné do korpusu kotla.	491,67	590,00
	0020170508	Rýchlomontážna sada L11. Vysokoučinné čerpadlo s trojcestným ventilom, servopohonom a hydraulickým príslušenstvom. Spolu s L10 pre jeden priamy a jeden zmiešavací okruh kúrenia. Zamontovateľné do korpusu kotla.	333,33	400,00
	0020170509	Rýchlomontážna sada L20. Vysokoučinné čerpadlo s hydraulickým príslušenstvom. Spolu s L10 pre dva priame okruhy kúrenia. Zamontovateľné do korpusu kotla.	225,00	270,00
Príslušenstvo pre zostavu auroSTEP plus				
	0020204489	Prídavné vysokoučinné elektronické čerpadlo pre auroSTEP plus na zvýšenie výtlačnej výšky systému do 12 m. Zamontovateľné do korpusu modulu zásobníka.	191,67	230,00
	0020204487	Prídavná 2,5 kW elektrická špirála, zabudovateľná do modulu VMS	408,33	490,00
	0020204491	Plniaca súprava solárnej kvapaliny pre zostavu auroSTEP plus drainback	75,00	90,00

Naša planéta v sebe skrýva

nepredstaviteľnú energiu, ktorá môže slúžiť i Vám.



Dobrý pocit robiť správne veci.

Pretože  **Vaillant** myslí dopredu.



11. Tepelné čerpadlá vzduch - voda

11.1 Tepelné čerpadlá aroSTOR - len na prípravu teplej vody



Základná charakteristika

- vysoký výkon a nízke investičné náklady
- vysoké výkonové číslo COP až 3,3
- ohrev 290 l vody až na teplotu 60 °C
- integrovaná elektrická špirála 1,5 kW
- minimálna teplota nasávaného vzduchu až do - 7 °C
- nízka citlivosť na tvrdosť vody
- využitie obnoviteľného zdroja, žiadne splodiny spaľovania
- jednoduchá inštalácia aj ovládanie
- informačný panel s intuitívnym ovládaním
- prázdninový program, inteligentné odmrazovanie, ECO režim
- výkonové číslo COP (A15 / W55) = 3,3

Obj. č.	Označenie	Trieda ErP 	Objem [l]	Cena v € s DPH	
				Cenníková	Akciová
0010018377	VWL BM 290/4 aroSTOR		290	2 580,00	1 980,00

11.2 Tepelné čerpadlá aroTHERM - monoblokové



Zostava aroTHERM









Zostava aroTHERM a uniTOWER

Základná charakteristika

- výkonové rady od 5 kW do 15 kW
- aktívne chladenie
- vysokoúčinné elektronicky riadené obehové čerpadlo
- variabilita vnútorných modulov
- zostava s modulom uniTOWER obsahuje 190 l zásobník
- maximálna výstupná teplota až 63 °C
- regulácia pomocou multiMATIC 700 s možnosťou riadenia ďalších zariadení VAILLANT
- vysokokvalitné kompresory s 10 ročnou zárukou
- spodná hranica použitia -20 °C

Základné zostavy tepelného čerpadla aroTHERM

Obj. č.	Základná zostava	Trieda ErP 	Výkon / Príkion [kW]	COP*	Cena v € s DPH	
					Kúrenie	Cenníková
Zostavy aroTHERM						
0010013476	Tepelné čerpadlo aroTHERM VWL 55/3 (230 V) Hydraulický modul VWZ MEH 61 Regulátor multiMATIC 700		4,4/0,9	4,7	7 900,00	6 550,00
0010013477	Tepelné čerpadlo aroTHERM VWL 85/3 (230 V) Hydraulický modul VWZ MEH 61 Regulátor multiMATIC 700		7,7/1,7	4,6	8 500,00	6 950,00
0010013478	Tepelné čerpadlo aroTHERM VWL 115/2 (230 V) Hydraulický modul VWZ MEH 61 Regulátor multiMATIC 700		10,5 / 2,5	4,2	9 500,00	7 850,00
0010013479	Tepelné čerpadlo aroTHERM VWL 115/2 (400 V) Hydraulický modul VWZ MEH 61 Regulátor multiMATIC 700		10,5 / 2,5	4,2	9 600,00	7 950,00
0010013480	Tepelné čerpadlo aroTHERM VWL 155/2 (230 V) Hydraulický modul VWZ MEH 61 Regulátor multiMATIC 700		14,6 / 3,4	4,5	11 100,00	8 950,00
0010013481	Tepelné čerpadlo aroTHERM VWL 155/2 (400 V) Hydraulický modul VWZ MEH 61 Regulátor multiMATIC 700		14,6 / 3,4	4,5	11 200,00	8 990,00

11. Tepelné čerpadlá vzduch - voda

Obj. č.	Základná zostava	Trieda ErP		Výkon / Príkon [kW]	COP*	Cena v € s DPH	
						Cenníková	Akciová
Zostavy aroTHERM a modul uniTOWER so 190 l zásobníkom							
0010020703	Tepelné čerpadlo aroTHERM VWL 55/3 (230 V) Modul uniTOWER VIH QW 190/1 E so 190 l zásobníkom Regulátor multiMATIC 700	A+	A	4,4/0,9	4,7	9 200,00	7 550,00
0010020704	Tepelné čerpadlo aroTHERM VWL 85/3 (230 V) Modul uniTOWER VIH QW 190/1 E so 190 l zásobníkom Regulátor multiMATIC 700	A+	A	7,7/1,7	4,6	9 800,00	7 950,00
0010020705	Tepelné čerpadlo aroTHERM VWL 115/2 (230 V) Modul uniTOWER VIH QW 190/1 E so 190 l zásobníkom Regulátor multiMATIC 700	A+	A	10,5/2,5	4,2	10 800,00	8 850,00
0010020706	Tepelné čerpadlo aroTHERM VWL 115/2 (400 V) Modul uniTOWER VIH QW 190/1 E so 190 l zásobníkom Regulátor multiMATIC 700	A+	A	10,5/2,5	4,2	10 900,00	8 950,00
0010020707	Tepelné čerpadlo aroTHERM VWL 155/2 (230 V) Modul uniTOWER VIH QW 190/1 E so 190 l zásobníkom Regulátor multiMATIC 700	A+	A	14,6/3,4	4,5	12 400,00	9 950,00
0010020708	Tepelné čerpadlo aroTHERM VWL 155/2 (400 V) Modul uniTOWER VIH QW 190/1 E so 190 l zásobníkom Regulátor multiMATIC 700	A+	A	14,6/3,4	4,5	12 500,00	9 990,00
Povinné príslušenstvo pre uniTOWER						Cena v €	
						bez DPH	s DPH
0020221263	Pripojovacia súprava pre uniTOWER s 3 bar poistným ventilom pre vykurovací okruh, 10 bar poistným ventilom pre TV a dopúšťacou slučkou					208,33	250,00

* COP (A7 / W35 pri $\Delta T = 5 K$)

Príslušenstvo pre aroTHERM a uniTOWER

Vyobrazenie	Obj. č.	Označenie	Cena v €	
			bez DPH	s DPH
	0020117049	VWZ AI VWL X2 - riadiaci modul	233,33	280,00
	0020180702	VWZ MEH 60 - modul prídavného elektrického ohrevu 6 kW	691,67	830,00
	0020180703	VWZ MEH 61 - hydraulický modul (obsahuje riadiaci modul VWZ AI VWL X2, prídavný elektrický ohrev 6 kW, 3-cestný ventil a expanznú nádobu)	1 250,00	1 500,00
	0020180704	VWZ MWT 150 - hydraulický oddeľovací modul (obsahuje doskový výmenník nemrznúcej zmesi / vykurovacej vody a elektronicky riadené obehové čerpadlo, plniaci, vypúšťací a poistný ventil)	875,00	1 050,00
	0020145020	VWZ MPS 40 - hydraulický vyrovnávací modul 40 l, (vstup - výstup pre doplnkový zdroj, odvzdušňovací ventil, puzdro na snímače)	575,00	690,00
	0010021456	VPS R 100/1M - akumulačný zásobník 100 l	375,00	450,00
	0020243643	Izolačné kryty na nepoužité vstupy (6 ks)	10,00	12,00
	0010021457	VPS R 200/1B - akumulačný zásobník 200 l	566,67	680,00
	0020243643	Izolačné kryty na nepoužité vstupy (6 ks)	10,00	12,00

11. Tepelné čerpadlá vzduch - voda

	0010019709	VIH QW 190/1 E uniTOWER - hydraulický modul so 190 l zásobníkom. Obsahuje riadiaci modul, prídavný ohrev 6 kW, 3-cestný ventil a expanznú nádobu. Možnosť zabudovania ďalšieho príslušenstva do korpusu modulu	2 750,00	3 300,00
	0020170507	Rýchlomontážna sada L10. Vysokoučinné čerpadlo s anuloidom a hydraulickým príslušenstvom pre jeden priamy okruh kúrenia pre modul uniTOWER. Zabudovateľné do korpusu modulu.	491,67	590,00
	0020170508	Rýchlomontážna sada L11. Vysokoučinné čerpadlo s trojcestným ventilom, servopohonom a hydraulickým príslušenstvom pre modul uniTOWER. Spolu s L10 pre jeden priamy a jeden zmiešavací okruh kúrenia. Zabudovateľné do korpusu modulu.	333,33	400,00
	0020170509	Rýchlomontážna sada L20. Vysokoučinné čerpadlo s hydraulickým príslušenstvom. Spolu s L10 pre dva priame okruhy kúrenia pre modul uniTOWER. Zabudovateľné do korpusu modulu.	225,00	270,00
	0020170500	Expanzná nádoba 8 l pre teplú vodu ku modulu uniTOWER so 190 l zásobníkom. Zabudovateľná do korpusu modulu.	112,50	135,00
	0020170503	Cirkulačné čerpadlo pre uniTOWER s pripojovacím hydraulickým príslušenstvom. Zabudovateľné do korpusu modulu.	208,33	250,00
	0020220483	20 l zásobník pre zväčšenie objemu vody v systéme, len pre uniTOWER. Použitie pre aroTHERM VWL 55 a VWL 85. Zabudovateľný do korpusu modulu.	375,00	450,00
	0020217418	Hydraulický oddeľovací modul pre 5 kW a 8 kW. Zabudovateľný do korpusu modulu.	583,33	700,00
	0020220369	Hydraulický oddeľovací modul pre 11 kW a 15 kW. Zabudovateľný do korpusu modulu.	641,67	770,00
	0020218627	Expanzná nádoba pre primárny okruh (len pre inštalácie s hydraulickým oddeľovacím modulom), objem 2 l. Zabudovateľná do korpusu modulu.	66,67	80,00
	302097	Expanzná nádoba 18 l	41,67	50,00
	302098	Expanzná nádoba 25 l	44,17	53,00
	302428	Expanzná nádoba 35 l	66,67	80,00

11. Tepelné čerpadlá vzduch - voda

11.3 Tepelné čerpadlá flexoTHERM exclusive / flexoCOMPACT exclusive - s vonkajšou jednotkou



Základná charakteristika

- výkonové rady od 5 kW do 20 kW
- aktívne chladenie
- nerezový zásobník na teplú vodu s objemom 185 l (iba flexoCOMPACT)
- vysokoúčinné elektronicky riadené obehové čerpadlá pre primárny a vykurovací okruh
- súčasťou je prídavné elektrické kúrenie o výkone 9 kW
- regulácia pomocou multiMATIC 700 s možnosťou riadenia ďalších zariadení VAILLANT
- vysoké výkonové čísla pri najnižšej hlučnosti od 40 dB
- vysokokvalitné kompresory SCROLL s 10 ročnou zárukou
- elektrická špirála o výkone 6 kW na aktívne rozmrazovanie vonkajšej jednotky
- spodná hranica použitia -22 °C

Základné zostavy tepelných čerpadiel flexoTHERM exclusive / flexoCOMPACT exclusive vzduch - voda

Obj.č.	Základná zostava	Trieda ErP		Výkon/ príkion [kW]	COP*	Cena v € s DPH	
						Cenníková	Akciová
Tepelné čerpadlá flexoTHERM exclusive vzduch - voda							
0010020351	Tepelné čerpadlo flexoTHERM exclusive VWF 57/4 Vonkajšia jednotka aroCOLLECT VWL 11/4 SA Základný rám pod vonkajšiu jednotku Regulátor multiMATIC 700 Komunikačný modul VR 900	A++		6,1/1,3	4,8	13 400,00	11 600,00
0010020352	Tepelné čerpadlo flexoTHERM exclusive VWF 87/4 Vonkajšia jednotka aroCOLLECT VWL 11/4 SA Základný rám pod vonkajšiu jednotku Regulátor multiMATIC 700 Komunikačný modul VR 900	A++		8,7/1,9	4,6	13 900,00	12 200,00
0010020353	Tepelné čerpadlo flexoTHERM exclusive VWF 117/4 Vonkajšia jednotka aroCOLLECT VWL 11/4 SA Základný rám pod vonkajšiu jednotku Regulátor multiMATIC 700 Komunikačný modul VR 900	A++		11,4/2,5	4,6	14 200,00	12 400,00
0010020354	Tepelné čerpadlo flexoTHERM exclusive VWF 157/4 2 ks vonkajšie jednotky aroCOLLECT VWL 11/4 SA 2 ks základný rám pod vonkajšiu jednotku Regulátor multiMATIC 700 Komunikačný modul VR 900	A++		15,1/3,1	4,8	19 500,00	17 700,00
0010020355	Tepelné čerpadlo flexoTHERM exclusive VWF 197/4 2 ks vonkajšie jednotky aroCOLLECT VWL 11/4 SA 2 ks základný rám pod vonkajšiu jednotku Regulátor multiMATIC 700 Komunikačný modul VR 900	A++		19,7/4,4	4,4	20 100,00	18 300,00
Tepelné čerpadlá flexoCOMPACT exclusive vzduch - voda							
0010020364	Tepelné čerpadlo flexoCOMPACT exclusive VWF 58/4 Vonkajšia jednotka aroCOLLECT VWL 11/4 SA Základný rám pod vonkajšiu jednotku Regulátor multiMATIC 700 Komunikačný modul VR 900	A++	A	6,1/1,3	4,8	15 100,00	13 300,00
0010020365	Tepelné čerpadlo flexoCOMPACT exclusive VWF 88/4 Vonkajšia jednotka aroCOLLECT VWL 11/4 SA Základný rám pod vonkajšiu jednotku Regulátor multiMATIC 700 Komunikačný modul VR 900	A++	A	8,7/1,9	4,6	15 700,00	13 900,00
0010020366	Tepelné čerpadlo flexoCOMPACT exclusive VWF 118/4 Vonkajšia jednotka aroCOLLECT VWL 11/4 SA Základný rám pod vonkajšiu jednotku Regulátor multiMATIC 700 Komunikačný modul VR 900	A++	A	11,4/2,5	4,6	15 900,00	14 100,00

* COP (A7 / W35 pri $\Delta T = 5 \text{ K}$)

12. Tepelné čerpadlá voda - voda

12.1 Tepelné čerpadlá flexoTHERM exclusive / flexoCOMPACT exclusive - s hydraulickou jednotkou



Základná charakteristika

- výkonové rady od 5 kW do 20 kW
- možnosť pasívneho chladenia pomocou prídavného modulu
- nerezový zásobník na teplú vodu s objemom 185 l (iba flexoCOMPACT)
- vysokoúčinné elektronicky riadené obehové čerpadlá pre primárny a vykurovací okruh
- súčasťou je prídavné elektrické kúrenie o výkone 9 kW
- regulácia pomocou multiMATIC 700 s možnosťou riadenia ďalších zariadení VAILLANT
- vysoké výkonové čísla pri najnižšej hlučnosti od 40 dB
- vysokokvalitné kompresory SCROLL s 10 ročnou zárukou
- oddeľovací modul fluoCOLLECT súčasťou základnej zostavy

Základné zostavy tepelných čerpadiel flexoTHERM exclusive / flexoCOMPACT exclusive voda - voda

Obj.č.	Základná zostava	Trieda ErP 	Výkon/príkion [kW]		COP*	Cena v € s DPH	
			Kúrenie			Cenniková	Akciová
Tepelné čerpadlá flexoTHERM exclusive voda - voda							
0010020356	Tepelné čerpadlo flexoTHERM exclusive VWF 57/4 Oddeľovací modul fluoCOLLECT VWW 11/4 SI Regulátor multiMATIC 700 Komunikačný modul VR 900	A++	6,3/1,3		4,8	8 800,00	8 300,00
0010020357	Tepelné čerpadlo flexoTHERM exclusive VWF 87/4 Oddeľovací modul fluoCOLLECT VWW 11/4 SI Regulátor multiMATIC 700 Komunikačný modul VR 900	A+++	9,9/1,9		5,2	9 200,00	8 700,00
0010020358	Tepelné čerpadlo flexoTHERM exclusive VWF 117/4 Oddeľovací modul fluoCOLLECT VWW 11/4 SI Regulátor multiMATIC 700 Komunikačný modul VR 900	A+++	12,8/2,5		5,1	9 500,00	9 000,00
0010020359	Tepelné čerpadlo flexoTHERM exclusive VWF 157/4 Oddeľovací modul fluoCOLLECT VWW 19/4 SI Regulátor multiMATIC 700 Komunikačný modul VR 900	A+++	16,6/3,1		5,4	10 900,00	10 400,00
0010020360	Tepelné čerpadlo flexoTHERM exclusive VWF 197/4 Oddeľovací modul fluoCOLLECT VWW 19/4 SI Regulátor multiMATIC 700 Komunikačný modul VR 900	A+++	22,9/4,4		5,2	11 300,00	10 800,00
Tepelné čerpadlá flexoCOMPACT exclusive voda - voda							
0010020367	Tepelné čerpadlo flexoCOMPACT exclusive VWF 58/4 Oddeľovací modul fluoCOLLECT 11/4 SI Regulátor multiMATIC 700 Komunikačný modul VR 900	A++	A	6,3/1,3	4,8	10 400,00	9 900,00
0010020368	Tepelné čerpadlo flexoCOMPACT exclusive VWF 88/4 Oddeľovací modul fluoCOLLECT 11/4 SI Regulátor multiMATIC 700 Komunikačný modul VR 900	A+++	A	9,9/1,9	5,2	10 700,00	10 200,00
0010020369	Tepelné čerpadlo flexoCOMPACT exclusive VWF 118/4 Oddeľovací modul fluoCOLLECT 11/4 SI Regulátor multiMATIC 700 Komunikačný modul VR 900	A+++	A	12,8/2,5	5,1	11 100,00	10 600,00

* COP (W10 / W35 pri $\Delta T = 5 \text{ K}$)

13. Tepelné čerpadlá zem - voda

13.1 Tepelné čerpadlá flexoTHERM exclusive / flexoCOMPACT exclusive



Základná charakteristika

- výkonové rady od 5 kW do 20 kW
- nerezový zásobník na teplú vodu s objemom 185 l (iba flexoCOMPACT)
- vysokoúčinné elektronicky riadené obehové čerpadlá pre primárny a vykurovací okruh
- súčasťou je prídavné elektrické kúrenie o výkone 9 kW
- regulácia pomocou multiMATIC 700 s možnosťou riadenia ďalších zariadení VAILLANT
- vysoké výkonové čísla pri najnižšej hlučnosti od 40 dB
- vysokokvalitné kompresory SCROLL s 10 ročnou zárukou

Základné zostavy tepelných čerpadiel flexoTHERM exclusive / flexoCOMPACT exclusive zem - voda

Obj.č.	Základná zostava	Trieda ErP	Výkon/príkon [kW]	COP*	Cena v € s DPH		
					Kúrenie	Cenníková	Akciová
Tepelné čerpadlá flexoTHERM exclusive zem - voda							
0010020346	Tepelné čerpadlo flexoTHERM exclusive VWF 57/4 Regulátor multiMATIC 700 Komunikačný modul VR 900	A++	5,2/1,1	4,7	7 500,00	7 000,00	
0010020347	Tepelné čerpadlo flexoTHERM exclusive VWF 87/4 Regulátor multiMATIC 700 Komunikačný modul VR 900	A+++	8,7/1,7	5,0	7 900,00	7 400,00	
0010020348	Tepelné čerpadlo flexoTHERM exclusive VWF 117/4 Regulátor multiMATIC 700 Komunikačný modul VR 900	A+++	11,1/2,2	5,0	8 300,00	7 800,00	
0010020349	Tepelné čerpadlo flexoTHERM exclusive VWF 157/4 Regulátor multiMATIC 700 Komunikačný modul VR 900	A+++	14,3/2,9	4,9	9 200,00	8 700,00	
0010020350	Tepelné čerpadlo flexoTHERM exclusive VWF 197/4 Regulátor multiMATIC 700 Komunikačný modul VR 900	A+++	19,5/4,2	4,7	9 900,00	9 400,00	
Tepelné čerpadlá flexoCOMPACT exclusive zem - voda							
0010020361	Tepelné čerpadlo flexoCOMPACT exclusive VWF 58/4 Regulátor multiMATIC 700 Komunikačný modul VR 900	A++	A	5,2/1,1	4,7	9 000,00	8 500,00
0010020362	Tepelné čerpadlo flexoCOMPACT exclusive VWF 88/4 Regulátor multiMATIC 700 Komunikačný modul VR 900	A+++	A	8,8/1,7	5,0	9 400,00	8 900,00
0010020363	Tepelné čerpadlo flexoCOMPACT exclusive VWF 118/4 Regulátor multiMATIC 700 Komunikačný modul VR 900	A+++	A	11,1/2,2	5,0	9 700,00	9 200,00

* COP (B0 / W35 pri $\Delta T = 5 K$)

13. Tepelné čerpadlá zem - voda

13.2 Tepelné čerpadlá flexoTHERM exclusive / flexoCOMPACT exclusive - s modulom pasívneho chladenia



Základná charakteristika

- výkonové rady od 5 kW do 19 kW
- pasívne chladenie pomocou prídavného modulu
- nerezový zásobník na teplú vodu o objeme 185 l (iba flexoCOMPACT)
- vysokoúčinné elektronicky riadené obehové čerpadlá pre primárny a vykurovací okruh
- súčasťou je prídavné elektrické kúrenie o výkone 9 kW
- regulácia pomocou multiMATIC 700 s možnosťou riadenia ďalších zariadení VAILLANT
- vysoké výkonové čísla pri najnižšej hlučnosti od 40 dB
- vysokokvalitné kompresory SCROLL s10 ročnou zárukou





Základné zostavy tepelných čerpadiel flexoTHERM exclusive / flexoCOMPACT exclusive zem - voda s pasívnym chladením

Obj.č.	Základná zostava	Trieda ErP		Výkon/ príkion [kW]	COP*	Cena v € s DPH	
						Kúrenie	Cenníková
Tepelné čerpadlá flexoTHERM exclusive zem - voda							
0010020695	Tepelné čerpadlo flexoTHERM exclusive VWF 57/4 Modul VWZ NC 11 pre pasívne chladenie Regulátor multiMATIC 700 Komunikačný modul VR 900	A++		5,2/1,1	4,7	8 300,00	7 900,00
0010020696	Tepelné čerpadlo flexoTHERM exclusive VWF 87/4 Modul VWZ NC 11 pre pasívne chladenie Regulátor multiMATIC 700 Komunikačný modul VR 900	A+++		8,7/1,7	5,0	8 700,00	8 300,00
0010020697	Tepelné čerpadlo flexoTHERM exclusive VWF 117/4 Modul VWZ NC 11 pre pasívne chladenie Regulátor multiMATIC 700 Komunikačný modul VR 900	A+++		11,1/2,2	5,0	9 100,00	8 700,00
0010020698	Tepelné čerpadlo flexoTHERM exclusive VWF 157/4 Modul VWZ NC 19 pre pasívne chladenie Regulátor multiMATIC 700 Komunikačný modul VR 900	A+++		14,3/2,9	4,9	10 900,00	10 500,00
0010020699	Tepelné čerpadlo flexoTHERM exclusive VWF 197/4 Modul VWZ NC 19 pre pasívne chladenie Regulátor multiMATIC 700 Komunikačný modul VR 900	A+++		19,5/4,2	4,7	11 500,00	11 100,00
Tepelné čerpadlá flexoCOMPACT exclusive zem - voda							
0010020700	Tepelné čerpadlo flexoCOMPACT exclusive VWF 58/4 Modul VWZ NC 11 pre pasívne chladenie Regulátor multiMATIC 700 Komunikačný modul VR 900	A++	A	5,2/1,1	4,7	9 900,00	9 500,00
0010020701	Tepelné čerpadlo flexoCOMPACT exclusive VWF 88/4 Modul VWZ NC 11 pre pasívne chladenie Regulátor multiMATIC 700 Komunikačný modul VR 900	A+++	A	8,8/1,7	5,0	10 300,00	9 900,00
0010020702	Tepelné čerpadlo flexoCOMPACT exclusive VWF 118/4 Modul VWZ NC 11 pre pasívne chladenie Regulátor multiMATIC 700 Komunikačný modul VR 900	A+++	A	11,1/2,2	5,0	10 600,00	10 200,00



* COP (BO / W35 pri $\Delta T = 5 \text{ K}$)

14. Príslušenstvo pre tepelné čerpadlá flexoTHERM exclusive / flexoCOMPACT exclusive













Pripojovacie príslušenstvo pre tepelné čerpadlá flexoTHERM exclusive / flexoCOMPACT exclusive

Vyobrazenie	Obj. č.	Označenie	Cena v €	
			bez DPH	s DPH 20%
	0020212715	Pripojovacie príslušenstvo pre flexoTHERM priame	116,67	140,00
	0020212716	Pripojovacie príslušenstvo pre flexoTHERM 90°	158,33	190,00
	0020212717	Pripojovacie príslušenstvo pre flexoCOMPACT priame	100,00	120,00
	0020212718	Pripojovacie príslušenstvo pre flexoCOMPACT 90°	133,33	160,00

Ostatné príslušenstvo

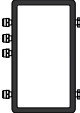
Vyobrazenie	Obj. č.	Označenie	Cena v €	
			bez DPH	s DPH 20%
	0010016721	Modul VWZ NC 11 Modul pre pasívne ochladenie 11 kW	875,00	1 050,00
	0010016722	Modul VWZ NC 19 Modul pre pasívne ochladenie 15 - 19 kW	958,33	1 150,00
	0020205408	Základný dvojité rām pod 2 ks aroCOLLECT (15 a 19 kW) s prepojovacím príslušenstvom	1 150,00	1 380,00

14. Príslušenstvo pre tepelné čerpadlá flexoTHERM exclusive / flexoCOMPACT exclusive

Vyobrazenie	Obj. č.	Označenie	Cena v €	
			bez DPH	s DPH 20%
	0020147182	Etylénglykol 30 %, 30 l, -16 °C Pre tepelné čerpadlá zem - voda a voda - voda	62,50	75,00
	0020096232	Etylénglykol 44 %, 20 l, -30 °C Pre tepelné čerpadlá vzduch - voda	54,17	65,00
	0020147185	Etylénglykol 100 % koncentrát 20 l	116,67	140,00
	0020147186	Etylénglykol 100 % koncentrát 5 l	45,83	55,00
	0020106265	Napúšťacia a preplachovacia jednotka nemrznúcej zmesi do primárneho okruhu. Obsahuje hladké rúrkové pripojenie vstupu a výstupu Ø 35 mm, výstup pre pripojenie 6 l vyrovnávacej nádoby (súčasť TČ), výstup pre plniace čerpadlo, izoláciu, manometer. Pre tepelné čerpadlá zem - voda a vzduch - voda	408,33	490,00
	0020087225	Prepojovacie PE vedenie medzi vonkajšou a vnútornou jednotkou (50 x 4,6 mm) 2 x 20 m (vzdialenosť do 20 m)	383,33	460,00
	0020087226	Prepojovacie PE vedenie medzi vonkajšou a vnútornou jednotkou (50 x 4,6 mm) 2 x 30 m (vzdialenosť do 30 m, maximum 8 ks kolien v okruhu*)	541,67	650,00
	0020112793	2x 90° koleno pre PE vedenie 50 x 4,6 mm	79,17	95,00
	0020087826	Inštalčná súprava s dvomi štrkovými vaňami a príslušenstvom na inštaláciu vonkajšej jednotky aroCOLLECT na plochú strechu.	408,33	490,00
	0020093781	Sokel pod vonkajšiu jednotku aroCOLLECT pre oblasti bohaté na sneh (nad 300 m n. m.)	291,67	350,00
	0010020645	geoSTOR VIH RW 300. Zásobník na prípravu teplej vody tepelným čerpadlom, 300 l	1 416,67	1 700,00
	0020235465	VR 32 B kaskádový modul pre tepelné čerpadlá	95,83	115,00
	0020145020	VWZ MPS 40 - hydraulický vyrovnávací modul 40l, (vstup - výstup pre doplnkový zdroj, odzdušňovací ventil, puzdro na snímače)	575,00	690,00
	0010021456	VPS R 100/1M - akumulčný zásobník 100 l	375,00	450,00
	0020243643	Izolačné kryty na nepoužitú vstupy (6 ks)	10,00	12,00
	0010021457	VPS R 200/1B - akumulčný zásobník 200 l	566,67	680,00
	0020243643	Izolačné kryty na nepoužitú vstupy (6 ks)	10,00	12,00
	302097	Expanzná nádoba 18 l	41,67	50,00
	302098	Expanzná nádoba 25 l	44,17	53,00
	302428	Expanzná nádoba 35 l	66,67	80,00
bez vyobrazenia	0020229714	Cirkulačná súprava pre flexoCOMPACT	208,33	250,00

*každé ďalšie použité koleno obmedzuje vzdialenosť o 2 m

15. Rekuperačné jednotky

15.1 Lokálne rekuperačné jednotky

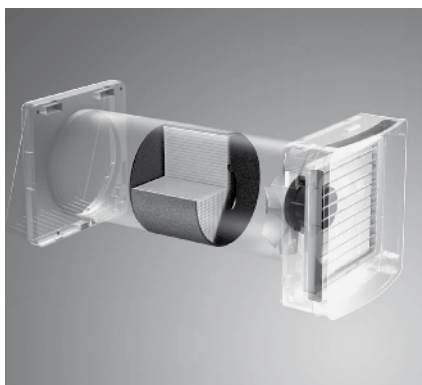

Základná charakteristika

- Veľmi tichá prevádzka, takmer nepočuteľná pri prietoku 30 m³/h
- drôtové prevedenie VAR 60/1 D a bezdrôtové prevedenie VAR 60/1 DW
- 3-stupňová ventilácia pre VAR 60/1 D a 5-stupňová ventilácia pre VAR 60/1 DW
- Nie sú potrebné vzduchotechnické rozvody
- Regeneračný keramický výmenník tepla s vysokou účinnosťou rekuperácie až 93%
- Rôzne prevádzkové režimy pre automatickú alebo manuálnu prevádzku
- Ovládací panel s integrovaným CO₂ snímačom a snímačom vlhkosti (drôtový aj bezdrôtový) a diaľkové ovládanie ako príslušenstvo
- Najvyšší ventilačný výkon v tomto segmente až 60 m³ / h
- Dvojitá filtrácia: jeden filter pre privádzaný vzduch a jeden pre odvádzaný vzduch, možnosť ľahko vymeniť a vyprať
- Jednoduchá údržba a servis
- Žiadny problém s kondenzáciou
- 1 Master jednotka a až 15 Slave jednotiek
- Pre steny hrúbky od 250 do 500 mm

Obj. č.	Označenie	Ventilačný výkon (m ³ /hod)	Stupeň ventilácie	Cena v € s DPH	
				bez DPH	s DPH
0010020773	recoVAIR VAR 60/1 D	30 / 45 / 60	3	375,00	450,00
0010020774	recoVAIR VAR 60/1 DW (bezdrôtové prevedenie)	30 / 37.5 / 45 / 52.5 / 60	5	683,33	820,00

Povinné príslušenstvo pre lokálne rekuperačné jednotky

Obj. č.	Označenie	Popis	Cena v €	
			bez DPH	s DPH
0020236367	VAZ CPC	Ovládací panel s integrovaným CO ₂ snímačom a snímačom vlhkosti pre VAR 60/1 D	475,00	570,00
0020236368	VAZ CPCW	Bezdrôtový ovládací panel s integrovaným CO ₂ snímačom a snímačom vlhkosti pre VAR 60/1 DW	508,33	610,00
0020236363	VAZ RC	Diaľkové ovládanie pre VAR 60/1 D	41,67	50,00
0020236364	VAZ RCW	Diaľkové ovládanie pre VAR 60/1 DW	41,67	50,00
0020236365	VAZ Montážna rúra	Montážna rúra pre VAR 60 D(W)	50,00	60,00
0020236366	VAZ G160	Kryt biely na vonkajšiu stenu pre VAR 60 D(W)	100,00	120,00
0020236370	G3 filter Set 10 ks pre VAR 60 D/VAR 60 DW	G3 filter, pre VAR 60/1 D a VAR 60/1 DW	16,67	20,00

15.2 Centrálné rekuperačné jednotky

15.2.1 Stropné jednotky recoVAIR



Základná charakteristika

- vysokoúčinný protiprúdny výmenník tepla Aqua-Care
- zabudovaný snímač vlhkosti a teploty
- vysoký stupeň využitia ventilácie až 95 %
- spoločné ovládanie pomocou regulátora kúrenia multiMATIC 700
- intuitívny podsvietený ovládací panel
- vymeniteľné jemné prachové filtre s extra veľkou plochou (F7 - prívod vzduchu, G4 - odvod vzduchu)
- podstropná montáž s rozvodom vzduchu zľava (VAR 150/4 L) alebo sprava (VAR 150/4 R)
- motor pre ovládanie bypassu nie je súčasťou dodávky, len ako príslušenstvo

Obj. č.	Označenie	Ventilačný výkon [m ³ /h] (min - max)	Rozmery (v / š / h) [mm]	Cena v € s DPH	
				Cenníková	Akciová
0010016049	recoVAIR VAR 150/4 R	40 - 150	250 / 1 413 / 600	2 800,00	2 300,00
0010016050	recoVAIR VAR 150/4 L	40 - 150	250 / 1 413 / 600	2 800,00	2 300,00

Poznámka: Vzduchové rozvody Ø 150 mm

15. Rekuperačné jednotky

15.2.2 Závašné jednotky recoVAIR



Základná charakteristika

- vysokoúčinný protiprúdny výmenník tepla Aqua-Care
- zabudovaný snímač vlhkosti a teploty
- vysoký stupeň využitia ventilácie až 95 %
- spoločné ovládanie pomocou univerzálneho regulátora kúrenia multiMATIC 700
- intuitívny podsvietený ovládací panel
- vymeniteľné jemné prachové filtre s extra veľkou plochou (F7 - prívod vzduchu, G4 - odvod vzduchu)
- závažná montáž na stenu, obojstranné otváranie dvierok krytu displeja
- možnosť voľby jednotky s entalpickým výmenníkom (aktívne zvlhčovanie vzduchu)

Obj. č.	Označenie	Ventilačný výkon [m ³ /h] (min - max)	Rozmery (v / š / h) [mm]	Cena v € s DPH	
				Cenníková	Akciová
0010016046	recoVAIR VAR 260/4	50 - 260	885 / 595 / 631	3 000,00	2 500,00
0010016354	recoVAIR VAR 260/4 E	50 - 260	885 / 595 / 631	3 800,00	3 300,00
0010016045	recoVAIR VAR 360/4	70 - 360	885 / 595 / 631	3 100,00	2 600,00
0010016355	recoVAIR VAR 360/4 E	70 - 360	885 / 595 / 631	3 900,00	3 400,00

Poznámka: Vzduchové rozvody voliteľné Ø 150 mm / 180 mm
E - entalpický výmenník

Príslušenstvo pre centrálné rekuperačné jednotky

Obj. č.	Označenie	Cena v €	
		bez DPH	s DPH
0020171316	Regulátor multiMATIC 700	125,00	150,00
0020171202	VAZ S4/1 štvorstupňový regulátor pre rekuperačné jednotky	54,17	65,00
0020184869	VAZ CO ₂ /1 snímač kvality vzduchu	350,00	420,00
0020180799	Elektrický predohrev vzduchu pre recoVAIR 360/4 (1500 W)	133,33	160,00
0020180800	Elektrický predohrev vzduchu pre recoVAIR 260/4 (1000 W)	125,00	150,00
0020180801	Elektrický predohrev vzduchu pre recoVAIR 150/4 (600 W)	91,67	110,00
0020180806	Samotesniaci sifón na kondenzát	75,00	90,00
0020180807	Štandardný sifón na kondenzát	20,83	25,00
0020180808	Náhradná sada filtrov G4/F7 pre recoVAIR 150/4	33,33	40,00
0020180809	Náhradná sada filtrov G4/F7 pre recoVAIR 260/4 a 360/4	50,00	60,00
0020180872	Náhradná sada filtrov F9/G4 pre recoVAIR 150/4 (pre znečistené prostredie)	35,00	42,00
0020180873	Náhradná sada filtrov F9/G4 pre recoVAIR 260/4 a 360/4 (pre znečistené prostredie)	54,17	65,00
0020180846	Motor bypassu len pre recoVAIR 150/4	62,50	75,00

Možnosti upevnenia solárnych kolektorov Vaillant

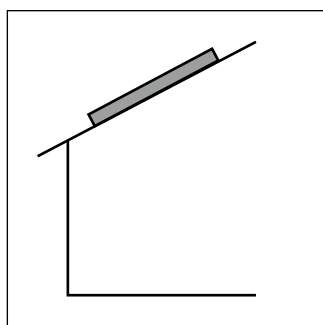

Upevnenie na šikmú strechu s vyhovujúcim sklonom do roviny strechy. Upevnenie je možné na rôzne typy strešných krytín.

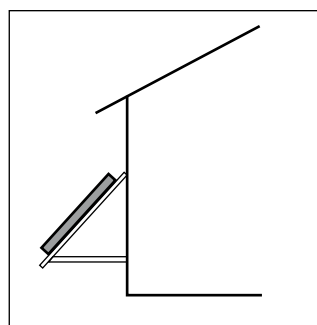

Upevnenie na fasádu s nastaviteľným sklonom.
Nastaviteľné uhly: 15°, 30° a 45°.

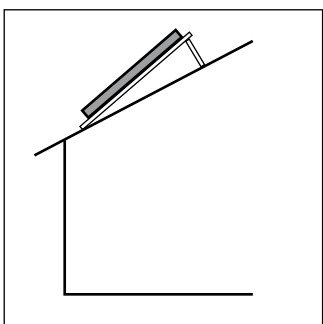

Upevnenie na šikmú strechu s nízkym sklonom. Nastaviteľné uhly: sklon strechy + 20°, + 30°.

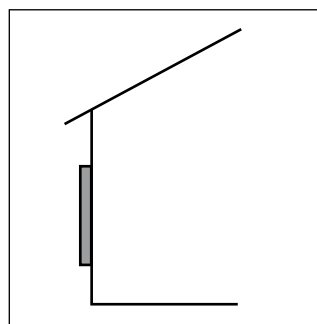

Upevnenie na fasádu, uhol 0°.

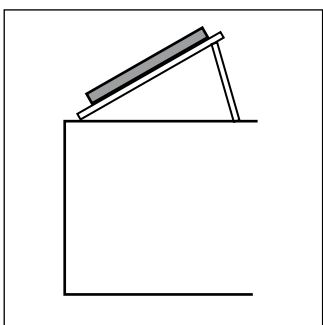

Upevnenie na rovnú strechu. Nastaviteľné uhly: 30°, 45° a 60°.

Rozmery kolektorov

Druh kolektora	Výška kolektora [mm]	Šírka kolektora [mm]
Plochý kolektor auroTHERM VFK 145 V	2 033	1 233
Plochý kolektor auroTHERM VFK 135 VD (vertikálny drainback)	2 033	1 233
Plochý kolektor auroTHERM VFK 135 D (horizontálny drainback)	1 233	2 033
Trubicový kolektor auroTHERM exclusiv VTK 1140/2 (12 vákuových trubíc)	1 652	1 392

**Regionální obchodní zástupcovia
pre značku Vaillant:**

Bratislavský kraj:

Ing. Peter Benča, tel.: 0903 442 502

E-mail: peter.benca@vaillant.com

Trnavský kraj:

Ing. Jaroslav Rehuš, tel.: 0907 897 290

E-mail: jaroslav.rehus@vaillant.com

Trenčiansky a Žilinský kraj:

Ing. Marián Henek, tel.: 0903 442 501

E-mail: marian.henek@vaillant.com

Nitriansky a Banskobystrický kraj:

Ing. Robert Lekeň, tel.: 0903 442 595

E-mail: robert.leken@vaillant.com

Košický a Prešovský kraj:

Ing. Lukáš Černý, tel.: 0918 730 250

E-mail: lukas.cerny@vaillant.com

Vaillant Group Slovakia, s.r.o.

Pplk. Pl'jušťa 45 ■ 909 01 Skalica ■ Tel.: +421 34 6966 101

Zákaznícka linka: 034 6966 128 ■ www.vaillant.sk

Váš Vaillant predajca: